

# The Call Book for Match Racing 2017 – 2020

World Sailing Match Racing



Federazione Italiana Vela

Quale massima autorità per lo sport, World Sailing promuove e sostiene la protezione dell'ambiente in tutte le competizioni veliche e relative attività in tutto il mondo.

**Contatti per World Sailing Executive Office:**

Ariadne House  
Town Quay  
Southampton  
Hampshire SO14 2AQ  
UK

**Tel** +44 (0) 2380 635111  
**Fax** +44 (0) 2380 635789  
**Email** [office@sailing.org](mailto:office@sailing.org)

**sailing.org**

Prima edizione: gennaio 1992  
Seconda edizione: marzo 1993  
Terza edizione: novembre 1995  
Quarta edizione: aprile 1998  
Quinta edizione: marzo 2001  
Sesta edizione: novembre 2004  
Settima edizione: novembre 2008  
Ottava edizione: novembre 2012 + aggiornamenti  
Nona edizione: dicembre 2016, aggiornata giugno 2017

Published by World Sailing (UK) Ltd., Southampton, UK  
© World Sailing Limited.  
January 2017

Edizione italiana:  
FEDERAZIONE ITALIANA VELA  
Corte Lambruschini  
Piazza Borgo Pila 40 - Torre A - 16° piano  
16129 Genova

*Al grande maestro  
Luciano Giacomi*

Osservazioni ed errori di traduzione  
sono da segnalare a  
[evaccaro53@yahoo.it](mailto:evaccaro53@yahoo.it)

## Introduzione

Il Match Racing ha continuato a svilupparsi come parte importante del nostro sport. Viene praticato estensivamente dal livello di circolo fino ai più alti livelli di competizione, inclusa la Coppa America.

Il Call Book (Libro delle Chiamate) si è sviluppato e perfezionato fin dal 1992 e ora è giunto alla sua nona edizione. Le chiamate sono state sviluppate con il contributo sia di velisti che di arbitri per la necessità di maggiore coerenza possibile nel rispondere alle proteste in acqua e nelle altre situazioni che possono sorgere. Lo scopo del Call Book è quello di contribuire a risolvere qualsiasi dubbio tra velisti e arbitri sulle situazioni riportate dal Call Book.

Il Call Book è strutturato con chiamate suddivise in sezioni facili da seguire. Questo rende il Call Book più facile da usare dalle persone impegnate nel match racing.

Il Call Book include le modifiche apportate al Regolamento Regata 2017-2020.

Nell'elaborazione delle chiamate, si è avuto cura di ridurre al minimo le differenze tra regate di flotta e di match racing per quanto riguarda le regole del diritto di rotta della Parte 2, tuttavia è risaputo che il match racing è una disciplina separata e presenta alcune differenze rispetto alle regate di flotta.

È importante notare che questo Call Book, come le precedenti edizioni, è autorevole solo per le regate di Match Racing arbitrate.

Vorrei soprattutto ringraziare il Presidente del Gruppo di Lavoro Match & Team Racing, Marianne Middelthon, per il lavoro sostanziale che ha svolto nella produzione di questa edizione del Call Book.

Il Comitato per le Regole di Regata di World Sailing confida che i concorrenti e gli arbitri continueranno a fornire il loro contributo al Comitato per l'ulteriore sviluppo del Call Book.

I lettori sono invitati a inviare i loro commenti e suggerimenti a World Sailing.

Bernard Bonneau  
Chairman  
World Sailing Racing Rules Committee  
Dicembre 2016

## Prefazione

Vorrei ringraziare coloro che hanno contribuito alla realizzazione di questa versione aggiornata del Call Book per Match Racing, pronta in tempo per l'applicazione delle Regole di Regata 2017-2020. Un ringraziamento particolare a Dave Perry per il suo impegno nel contribuire durante tutto il processo di aggiornamento del Call Book. Grazie anche ai molti velisti e arbitri che hanno commentato e fornito suggerimenti per il miglioramento del libro.

La struttura di questo libro è simile a quella del Call Book per Team Racing; le chiamate vengono inserite in diverse sezioni in base a dove sono più probabili. Ad esempio, una situazione tipica di prepartenza sarà inserita nella Sezione B - Prepartenza, anche se può succedere in qualsiasi altro punto del percorso. Il libro inizia con una Sezione Introduzione: Principi generali per le decisioni arbitrali. Il libro continua con le sezioni ordinate cronologicamente lungo il percorso: Prepartenza, Partenza, Lato al vento, Boa al vento, Poppa, Boa sottovento e Arrivo. Infine ci sono tre sezioni speciali: Altre regole, Decisioni arbitrali e Proteste e Penalità. Alla fine del libro c'è la lista con i riferimenti incrociati dei nomi delle chiamate tra la versione 2009-2012 e la presente.

I nomi delle sezioni sono generalmente identici a quelli del Call Book per Team Racing, tranne che le sezioni F (Lasco) o H (Boa dell'abbattuta) non esistono.

Questo libro è stato anche rivisto per adeguarlo alle modifiche del Regolamento di Regata e, non da ultimo, alle grandi modifiche apportate all'Appendice C. La maggior parte delle modifiche sono semplicemente modifiche ai riferimenti delle regole, ma alcune delle chiamate sono cambiate in modo significativo. Troverete i maggiori cambiamenti rispetto la versione 2013-2016 del Call Book nelle chiamate che descrivono le situazioni alle boe e per l'eliminazione della regola 17. Come conseguenza diretta delle modifiche alle regole, sono state eliminate le seguenti chiamate: D7, E7, E8, G1, G3, gran parte di G5, G6, G8, J2 Domanda 2, J3 e M8 Domanda 2.

Il libro sarà aggiornato ogni anno dopo la Conferenza annuale di World Sailing per includere eventuali nuove chiamate inviate come Rapid Response Calls o presentate in altri modi ed in seguito approvate dal Comitato per le Regole di Regata di World Sailing. Queste chiamate saranno aggiunte alle sezioni interessate.

I diagrammi sono limitati a immagini bidimensionali degli incidenti. Non riescono a mostrare la forza del vento, le onde, lo sbandamento e la velocità delle barche, e tutte le altre cose che contribuiscono a uno scenario reale. Quindi non dovrebbero essere usati troppo letteralmente, ma piuttosto come uno strumento per aiutare a riconoscere rapidamente e chiaramente la situazione da affrontare.

Alla fine del libro è presente l'elenco delle regole citate nei titoli delle chiamate.

La pubblicazione del Call Book è disciplinata dalla Regulation 28 di World Sailing. Ciò significa che è autorevole solo per le regate di match-race arbitrate. Significa anche che le modifiche possono essere effettuate solo attraverso le stesse procedure di proposte di modifiche alle regole stesse.

Comunque la regulation 28 di World Sailing prevede anche il sistema con Rapid Response Match Racing Calls. Le chiamate proposte con questo sistema dovrebbero essere presentate in un formato simile alle chiamate esistenti, e inviate all'ufficio World Sailing di Southampton. I diagrammi dovrebbero essere preferibilmente in TSS o Boats. (Entrambi programmi speciali di disegno di barche). Una chiamata approvata come Rapid Response Call verrà subito comunicata a tutti gli IU e MNA, e sarà anche pubblicata sul sito web World Sailing: [sailing.org](http://sailing.org).

Ogni anno alla riunione di novembre del Racing Rules Committee, il Match & Team Racing Rules Working Party formulerà pareri sulle chiamate inviate e sulle Rapid Response Calls approvate.

Sono benvenuti commenti per migliorare il Call Book.

Marianne Middelthon, Chairman  
Match & Team Racing Rules Working Party

## INDICE DEL LIBRO DELLE CHIAMATE

Sezioni	Argomenti	
<a href="#">Introduzione</a>	Principi generali per le decisioni arbitrali	7
<a href="#">A</a>	Definizioni e Principi fondamentali	9
<a href="#">B</a>	La prepartenza	14
<a href="#">C</a>	La partenza	36
<a href="#">D</a>	Il lato al vento	39
<a href="#">E</a>	La boa al vento	46
<a href="#">G</a>	La poppa	56
<a href="#">J</a>	La boa di sottovento	61
<a href="#">K</a>	L'arrivo	63
<a href="#">L</a>	Altre regole	69
<a href="#">M</a>	L'arbitraggio	80
<a href="#">N</a>	Proteste e penalità	94
	Indice delle regole (nei titoli delle chiamate)	104
	Lista dei vecchi nomi e dei nuovi nomi delle chiamate	106

### Note sul testo

- 1 Se non è indicato diversamente il vento soffia dall'alto del disegno
- 2 Nonostante l'espressione "andatura sottovento" sia stata sostituita nel Regolamento di regata da "andatura a piu' di 90 gradi dal vento reale", nel Call Book viene ancora utilizzata l'espressione di "andatura sottovento" o "andatura di poppa".
- 3 In ogni chiamata in cui è avvenuto un contatto, la regola 14 sarà coinvolta. Comunque, come spiegato nei Principi generali per le decisioni arbitrali, la regola 14 non ha incidenza sulla decisione immediata dell'arbitro e perciò non viene menzionata in ogni singola chiamata.

## **PRINCIPI GENERALI PER LE DECISIONI ARBITRALI**

Vengono applicati i quattro principi generali per le decisioni arbitrali :

### **1. 'Ultimo punto di certezza'**

Ci sono numerose occasioni nelle quali gli arbitri devono stabilire l'esatto momento in cui lo stato di una barca, o la sua relazione con un'altra barca, cambia. Per esempio: passare la posizione di prua al vento, ingaggiarsi, avvicinarsi alla linea di partenza, ecc.

In questi casi gli arbitri applicheranno la regola 8: Ultimo punto di certezza (regola C2.5) e riterranno che lo stato di una barca, o la sua relazione con un'altra barca, non sia cambiato, finchè non saranno certi che è cambiato. Per esempio una barca non viene giudicata 'oltre la posizione di prua al vento' finchè gli arbitri non saranno sicuri che lo è.

### **2. Disaccordi tra arbitri**

Disaccordi o dubbi che riguardano gli avvenimenti di una situazione possono essere risolti applicando la regola 8: Ultimo punto di certezza (regola C2.5).

In tante situazioni l'arbitro 'Giallo' ha la responsabilità di osservare la barca 'Gialla' mentre l'arbitro 'Blu' osserva quella 'Blu'. In questo caso maggior peso sarà dato all'arbitro relativo. Se rimangono disaccordi o dubbi, e non c'è stato contatto tra le barche, gli arbitri esporranno la bandiera bianco-verde. In caso di contatto tra le barche verranno invece penalizzate entrambe (penalità doppia).

### **3. Regola 14: Evitare il contatto**

Se vi è stato un contatto c'è la possibilità che la regola 14 sia stata infranta. Comunque un'infrazione alla regola 14 non influirà su una decisione presa dagli arbitri in risposta a una bandiera Y.

Quando gli arbitri decidono che una barca che si doveva tener discosta o che doveva dare spazio o spazio alla boa deve essere penalizzata per aver infranto un'altra regola della parte 2, una violazione della regola 14 non comporterà una penalità addizionale secondo la regola C6.5. Quando una barca con diritto di rotta o una barca che ha diritto a spazio o spazio alla boa infrange la regola 14 sarà esonerata se non vi sono stati danni o lesioni. Se ci sono danni o lesioni questo sarà oggetto di una protesta secondo la regola C6.1.

In ogni caso gli arbitri faranno eseguire un controllo per accertare se vi sono stati danni, immediatamente dopo l'arrivo. Se vengono accertati dei danni gli arbitri possono imporre una penalità come da regola C8.6 o, se è appropriata una penalità maggiore di un punto, gli arbitri possono agire secondo la regola C8.4 ed informare il comitato delle proteste.

#### **4 Definizione: Spazio, e il significato di “in modo marinaresco”**

Il Caso 21 World Sailing stabilisce che manovre ‘estreme’ o ‘anormali’ sono manovre non fatte “in modo marinaresco”.

Nondimeno azioni considerate non marinaresche in una regata di flotta con tante barche possono essere considerate marinaresche in una situazione con due sole barche. Perciò nel match racing alcune manovre vengono considerate normali anche se sarebbero viste come anormali in altre regate, e quindi il “modo marinaresco” viene interpretato in un senso piu’ ampio nel match racing.

Comunque qualsiasi manovra che metta una barca o il suo equipaggio a rischio di danni o lesioni in modo irragionevole, non è fatta in modo marinaresco. Gli arbitri valuteranno ogni incidente sulla base delle azioni della barca in relazione alle condizioni di vento e di mare nelle quali sta navigando.



## MR CALL A1

**Regola 11**            **Sulle stesse mure, Ingaggiate**

**Regola 16.1**        **Cambiare rotta**

**Definizioni:**        **Tenersi discosta**

### Domanda 1

Gialla e Blu navigano su rotte parallele. Blu ha spazio sufficiente per allontanarsi, ma ciò nonostante mantiene una rotta parallela. Dopo circa 10 secondi Gialla orza lentamente e dal momento in cui inizia l'orzata non c'è più possibilità per Blu di evitare Gialla. Blu orza ed avviene il contatto. Viene esposta la bandiera Y. Quale dovrà essere la risposta?

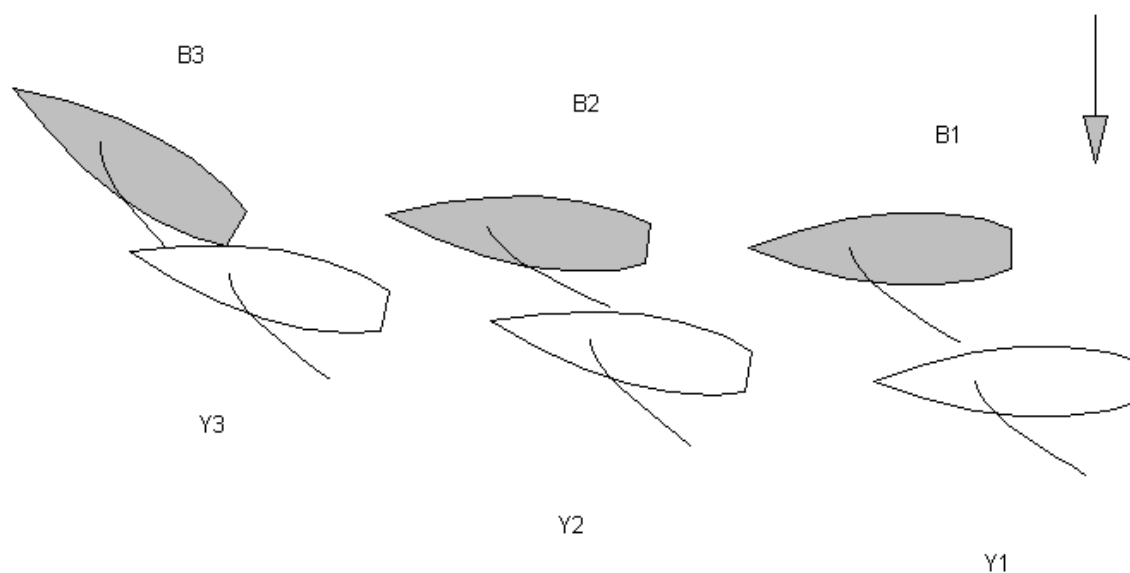

### Risposta 1

Penalizzare Blu. Quando Blu ha avuto un'opportunità di tenersi discosta, ma ha navigato tanto vicino a Gialla che ogni orzata della stessa avrebbe causato un contatto, Blu non si è tenuta discosta ed ha infranto la Regola 11.

### Domanda 2

Sarebbe stata diversa la risposta qualora Blu si fosse abbassata o Gialla avesse navigato su una rotta leggermente più alta riducendo di fatto la separazione fra le barche?

### Risposta 2

Negativo

## MR CALL A2

**Regola 10**      **Su mure opposte**

**Regola 16.1**    **Cambiare rotta**

### Domanda 1

Gialla e Blu, si stanno avvicinando l'una all'altra. All'incrocio Blu si sta tenendo discosta, sottovento. Gialla orza, tanto che Blu è impossibilitata a risponderne per tenersi discosta e la poppa di Gialla provoca un contatto con il lato sinistro di Blu. Viene esposta la bandiera Y. Cosa fare?

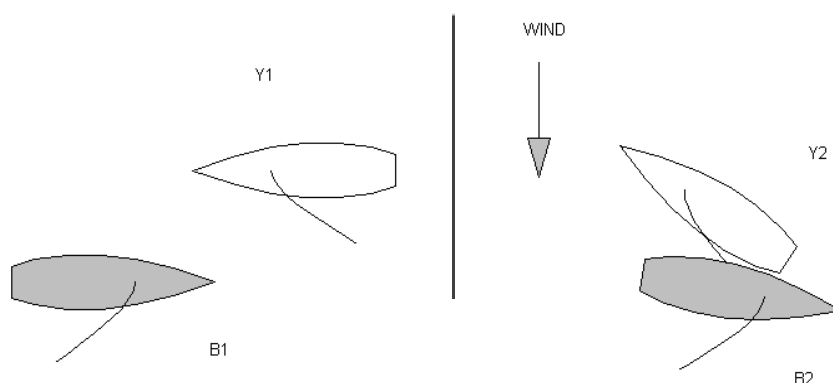

### Risposta 1

Penalizzare Gialla. Gialla infrange la regola 16.1 perché cambia rotta senza dare a Blu spazio per tenersi discosta.

### Domanda 2

Gialla e Blu, si stanno avvicinando l'una all'altra. All'incrocio Blu sta tenendosi discosta, sopravvento. Gialla poggia, Blu non ha la possibilità di rispondere e avviene un contatto. Viene esposta la bandiera Y. Cosa fare?

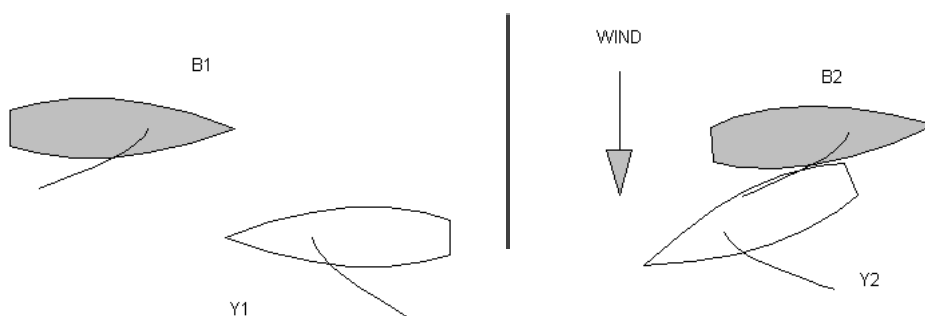

### Risposta 2

Penalizzare Gialla. Gialla infrange la regola 16.1 perché cambia rotta senza dare a Blu spazio per tenersi discosta.

## MR CALL A3

**Regola 11**            **Sulle stesse mure, Ingaggiate**  
**Regola 18.2**        **Dare spazio alla boa (C2.9)**  
**Regola 21**           **Esoneri**

### Domanda 1

Blu e Gialla si stanno avvicinando ad una boa da lasciare a dritta. Quale è l'ultimo momento in cui Blu può orzare?

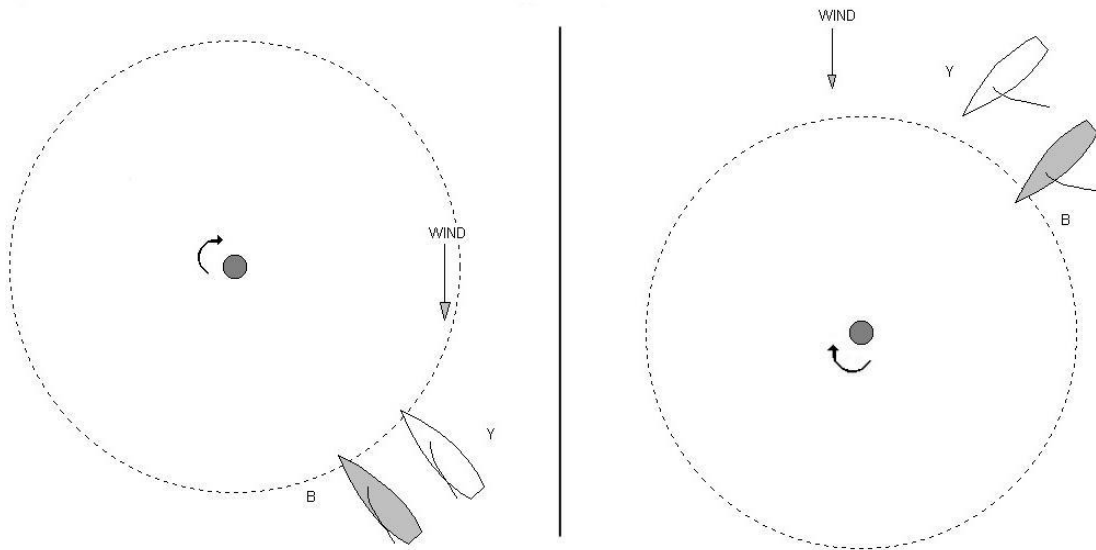

### Risposta 1

La regola 18 si comincia ad applicare quando qualsiasi parte dello scafo di una delle barche è nella zona. Da questo momento, se Blu orza e deve successivamente poggiare per dare a Gialla spazio alla boa, Blu infrange la regola 18.2. Blu non infrange la regola 18.2 se è in grado di orzare mentre dà spazio alla boa. Gialla si deve tenere discosta come da regola 11. Essa è comunque esonerata dalla regola 21 se, mentre percorre la sua giusta rotta per girare o passare la boa, infrange la regola 11 perché Blu non le ha dato spazio alla boa.

### Domanda 2

Se Blu deve poggiare per dare spazio alla boa, quando deve farlo?

### Risposta 2

Blu deve poggiare prontamente dal momento in cui la prima barca è nella zona.

## MR CALL A4

**Definizioni**            **Ingaggio**  
**Definizioni**            **Tenersi discosta**

### Domande

Il tangone dello spinnaker è “in posizione normale” quando lo spinnaker non è a segno, ma:

- i) una sua estremità è attaccata all'albero e l'altra è proiettata davanti alla prua, oppure
  - ii) nel caso si tratti di un bompresso retrattile e non è stato fatto rientrare completamente come potrebbe
- (a) quando lo spinnaker è, oppure sta per essere, messo a segno, avvicinandosi ad una boa o passandola?
  - (b) quando si sta alzando o ammainando lo spinnaker?
  - (c) quando si bordeggia al vento?
  - (d) durante le manovre di pre-partenza?

### Risposte

L'elemento comune di questi quesiti consiste nell'interrogativo: “è questa la maniera in cui deve essere condotta la barca, in assenza di altre barche?” E questo conduce alle seguenti risposte specifiche:

- (a) e (b), per entrambi i casi (i) e (ii):

Affermativo, se è pratica abituale portare il tangone in quella posizione in quelle circostanze e gli arbitri non sono dell'opinione che il tangone sia stato alzato prematuramente, o lasciato in quella posizione troppo a lungo, allo scopo di ottenere un vantaggio tattico (come ad esempio per poter stabilire un ingaggio “artificioso”).

- (c) e (d) per (i):

Affermativo, se è pratica abituale per quella barca portare il tangone dello spinnaker in quella posizione. Potrebbe al contrario non esserlo, quando una barca che abbia il tangone dello spinnaker proiettato all'esterno durante le manovre di pre-partenza successivamente lo rimuova per partire, oppure parta senza il tangone proiettato e più tardi cambi la sua posizione.

- (c) e (d) nel caso (ii): Negativo.

## MR CALL A5

**Definizioni:** Libera dalla poppa e libera dalla prua; Ingaggio

**Definizioni:** Arrivo (C2.1)

### Domanda 1

In un arrivo in poppa, molto ravvicinato, Gialla alza il braccio dello spinnaker, lascia la scotta e la ritenuta, tanto che la vela va più avanti della normale posizione di prua. Quando arriva? Quale azioni devono intraprendere gli arbitri?

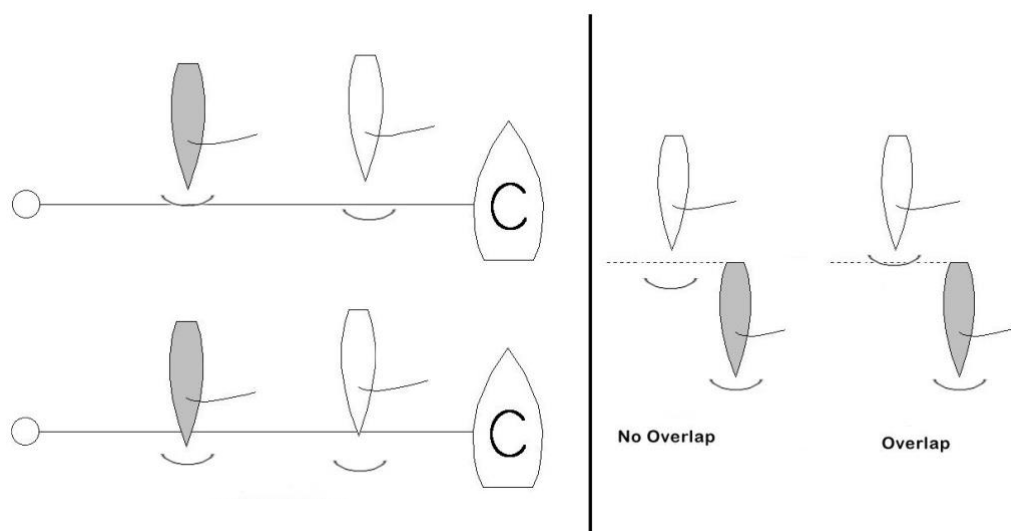

### Risposta 1

La definizione di Arrivo stabilisce chiaramente che una barca arriva quando il suo scafo taglia la linea di arrivo. Gli arbitri non devono intraprendere alcuna azione.

### Domanda 2

La situazione sarebbe stata diversa se due barche si avvicinano a una boa sottovento e vi è un dubbio se sono ingaggiate oppure no?

### Risposta 2

Per decidere l'ingaggio dovrebbe essere preso in considerazione lo spinnaker in posizione normale. Tuttavia, se gli arbitri osservano che il braccio è alzato, possono giudicare che non è più in posizione normale e considerare lo scafo (o le attrezzature in posizione normale) per determinare se c'è un ingaggio.

### Domanda 3

Qualora Gialla si fosse trovata durante la manovra di ammainata dello spinnaker, la risposta sarebbe stata diversa?

### Risposta 3

No. Uno spinnaker che si sta issando o ammainando non è "un'attrezzatura in posizione normale" nel contesto della definizione nella quale la parola è usata.

## MR CALL B1

**Regola C4.1**      **Obblighi prima della partenza**

**Regola C4.2**      **Obblighi prima della partenza**

### Domanda 1

Blu, al segnale preparatorio, non è all'esterno del limite della linea di partenza assegnatole, cosicché Gialla può impedire a Blu di tagliare la linea entro i due minuti successivi. Blu non taglia la linea dalla parte del percorso prima della partenza. Cosa devono fare gli arbitri?

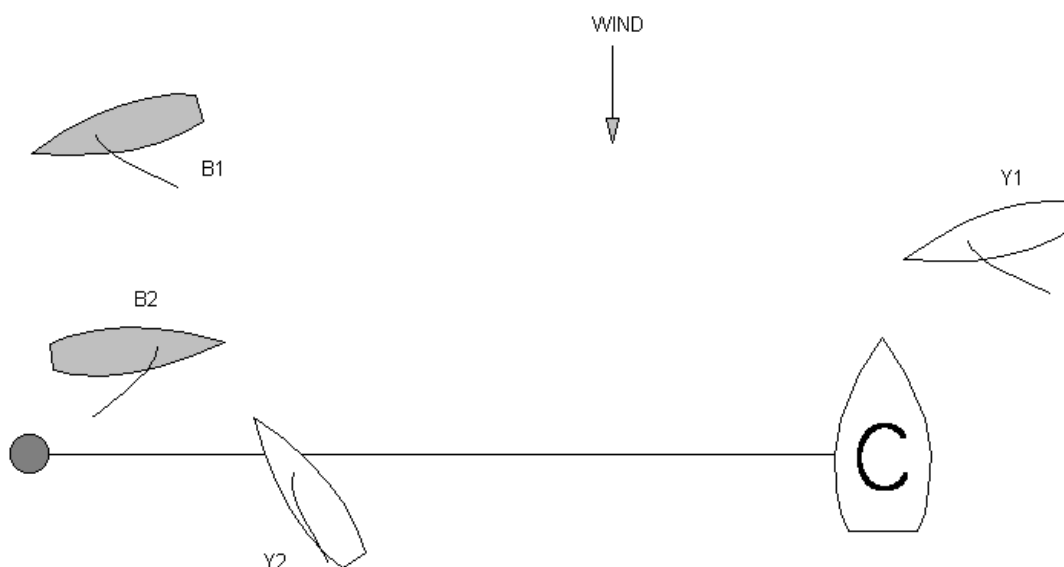

### Risposta 1

Imporre due penalità a Blu. Una per aver infranto la regola C4.1, per non essersi trovata all'esterno del limite assegnatole, l'altra per aver infranto la regola C4.2, per non aver tagliato la linea dal lato del percorso nei due minuti prescritti. Queste regole sono state infrante in due separate occasioni e pertanto ogni infrazione richiede una penalità.

### Domanda 2

Se una barca non ha tagliato la linea nei due minuti prescritti, è comunque obbligata a tagliarla prima di partire?

### Risposta 2

Negativo. Nonostante abbia infranto la regola C4.2 non ci sono obblighi di tagliare la linea dopo lo scadere del termine dei due minuti.

## MR CALL B2

**Regola C 8.1(a) Penalità iniziate dagli arbitri; Modifiche di Regole**

**Regola C 9.3 Altri procedimenti**

### **Domanda**

Il segnale preparatorio per un match viene dato prima che gli arbitri siano arrivati nell'area di percorso. Al comitato di regata, che si trova sulla linea di partenza, risulta chiaro che Gialla non ha rispettato un obbligo della prepartenza (regola C4). Può il comitato di regata avviare un'udienza dopo la prova?

### **Risposta**

Negativo. Questo argomento è contenuto nella regola C9.3 e solamente gli arbitri possono iniziare azioni.

Alla stessa stregua, se gli arbitri fossero stati presenti e non avessero segnalato una penalità, non potrebbero essere avviate ulteriori azioni.

## MR CALL B3

**Regola 11**            **Sulle stesse mure, Ingaggiate**

**Regola 15**            **Acquisire il diritto di rotta**

### Domanda

Blu stabilisce un ingaggio dalla posizione di libera dalla poppa, Gialla orza immediatamente e la sua poppa collide con Blu.

Viene esposta la bandiera Y. Cosa fare?

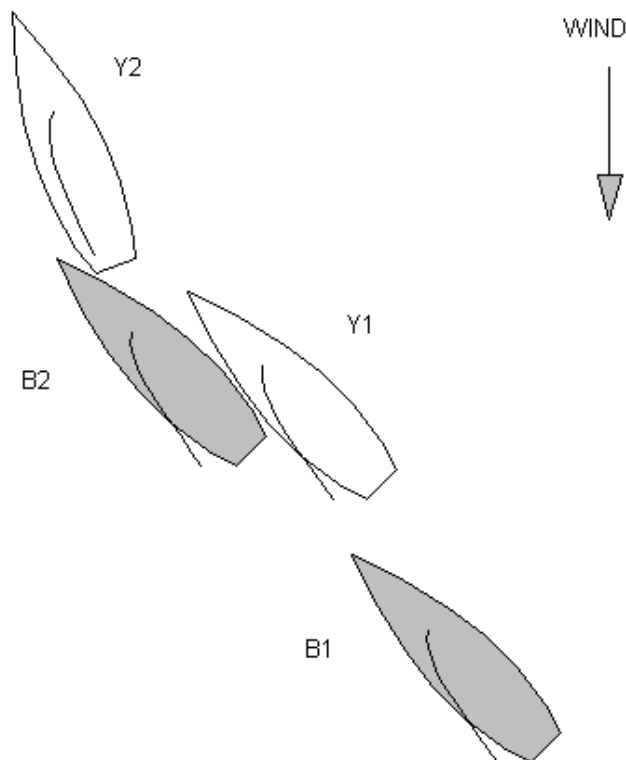

### Risposta

La Regola 11 richiede a Gialla di tenersi discosta e la Regola 15 richiede a Blu di dare inizialmente spazio a Gialla per tenersi discosta.

Se Gialla ha orzato, senza prendersi più spazio del necessario (vedi Caso World Sailing 24), allora Blu ha infranto la regola 15. Penalizzare Blu.

Se Gialla si è chiaramente presa più spazio di quanto non fosse necessario, allora Gialla ha infranto la regola 11. Penalizzare Gialla.



## MR CALL B4

**Regola 11**            **Sulle stesse mure, Ingaggiate**  
**Regola 15**            **Acquisire il diritto di rotta**

### Domanda

Blu e Gialla sono sulle stesse mure, con Blu libera dalla prua. Gialla si muove più velocemente di Blu. Blu poggia e le barche si ingaggiano. Blu gira allora dall'altra parte e si verifica un contatto.

Viene esposta la bandiera Y. Cosa fare?

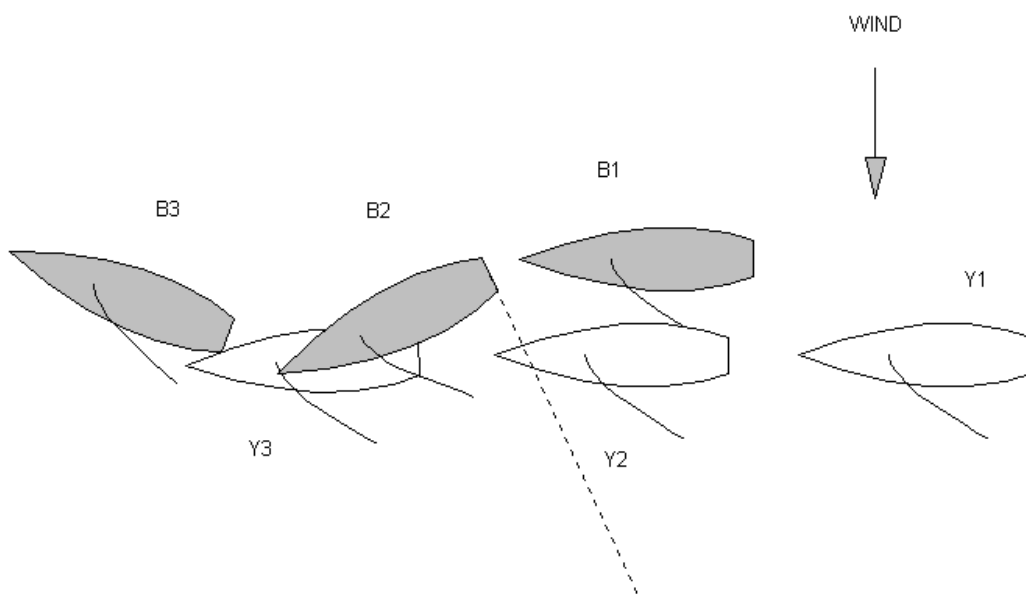

### Risposta

Penalizzare Blu. Quando Blu poggia, Gialla acquisisce il diritto di rotta, almeno in parte, a causa dell'azione di Blu. Pertanto si applica la seconda parte della regola 15, quindi Gialla non deve dare a Blu spazio per tenersi discosta.

## MR CALL B5

**Regola 11**            **Sulle stesse mure, Ingaggiate**

**Regola 16.1**        **Cambiare rotta**

### Domanda

Gialla e Blu stanno navigando su rotte parallele. Gialla poggia violentemente, Blu non è in grado di tenersi discosta e si verifica un contatto. Viene esposta la bandiera Y. Cosa fare?

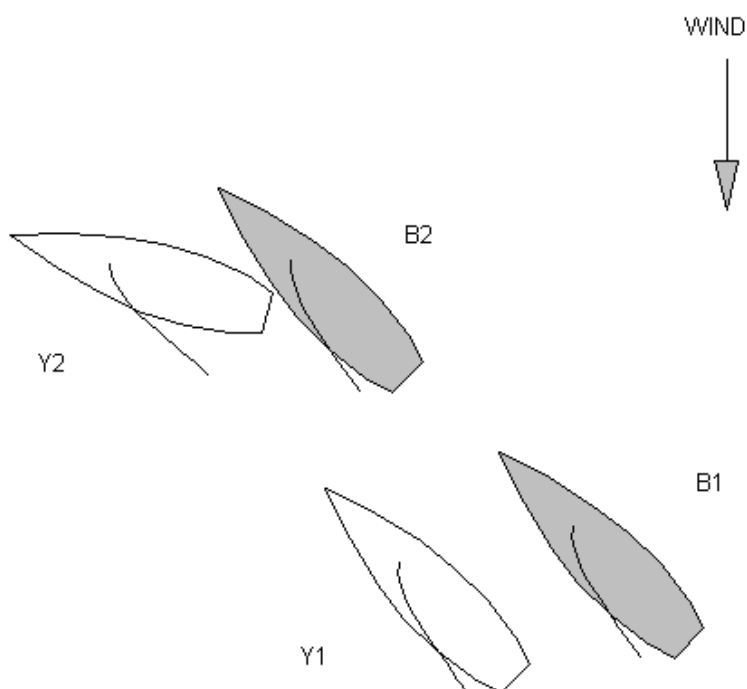

### Risposta

Penalizzare Gialla. Gialla è una barca con diritto di rotta che cambia rotta. Non ha dato a Blu spazio per tenersi discosta ed ha pertanto infranto la regola 16.1. Se Gialla avesse poggato lentamente e fosse immediatamente entrata in contatto con Blu, allora Blu non si stava tenendo discosta come previsto dalla regola 11. Penalizzare Blu.

## MR CALL B6

**Regola 11**            **Sulle stesse mure, Ingaggiate**  
**Regola 13**            **Mentre si vira o si abbatte (C2.6)**  
**Regola 16.1**         **Cambiare rotta**

### Domanda 1

Gialla, barca sottovento, orza fino a prua al vento e Blu orza in risposta, tanto che ambedue si trovano affiancate, prua al vento. Blu continua a cambiare rotta e passa oltre la posizione di prua al vento. Così facendo entra in contatto con Gialla. Viene esposta la bandiera Y. Cosa fare?

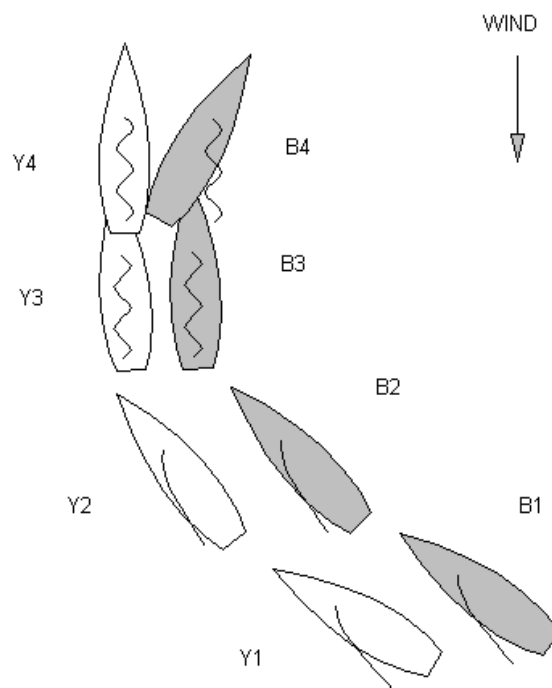

### Risposta 1

Se, quando Gialla ha iniziato ad orzare, Blu ha risposto immediatamente ed ha continuato a fare quanto poteva per tenersi discosta durante tutto l'accaduto, ma il contatto si verifica ugualmente, allora Gialla non stava dando sufficiente spazio a Blu per potersi tenere discosta ed ha infranto la regola 16.1. Penalizzare Gialla.

Se Blu si fosse tenuta discosta, ma avesse risposto troppo lentamente o non abbastanza, oppure avesse ecceduto nella rotazione, allora avrebbe infranto le regole 11 o 13.1. Penalizzare Blu.

## Domanda 2

In circostanze simili, Blu risponde e, quando è prua al vento, mantiene la posizione per un certo tempo. Allora Gialla poggia e le poppe entrano in contatto. Viene esposta la bandiera Y. Cosa fare?

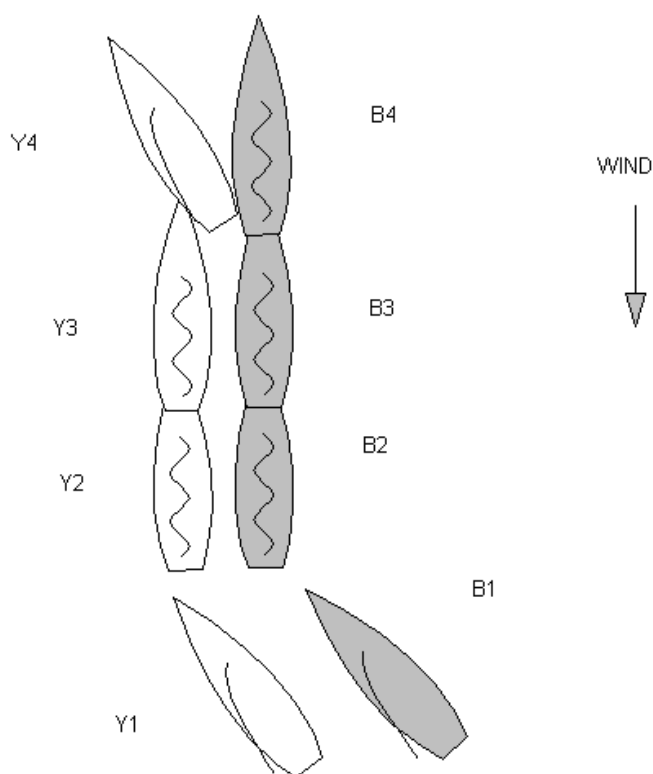

## Risposta 2

Se il cambio di rotta di Gialla provoca un immediato contatto con Blu, evidentemente Blu non si stava tenendo discosta ed ha infranto la regola 11. Penalizzare Blu.

Se ci fosse stato più spazio fra le barche e Gialla avesse poggato violentemente, non dando a Blu spazio per tenersi discosta, allora Gialla avrebbe infranto la regola 16.1. Penalizzare Gialla.

La decisione degli arbitri è basata sulla distanza fra le barche, la natura della poggata di Gialla e gli sforzi di Blu per tenersi discosta.

### Domanda 3

In circostanze simili, Blu si tiene discosta ma, quando è prua al vento, vi rimane per un po' di tempo. Blu passa la posizione di prua al vento e subito dopo Gialla poggia e le due poppe entrano in contatto. Viene esposta la bandiera Y. Cosa fare?

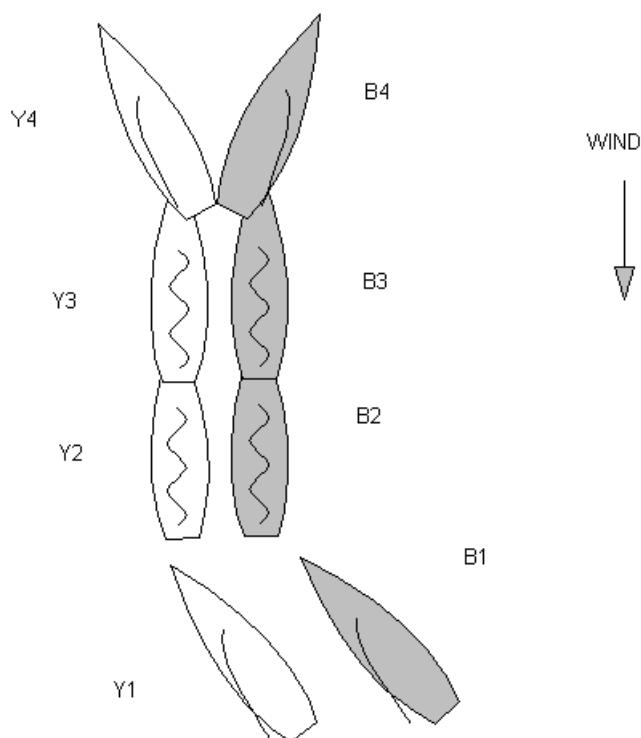

### Risposta 3

Quando Blu passa la posizione di prua al vento, le barche non sono più ingaggiate sulle stesse mura e non si applica più la seconda parte della definizione di "Tenersi discosta".

Se il contatto si fosse verificato anche senza la poggiate di Gialla, allora Blu avrebbe infranto la regola 13.1. Penalizzare Blu.

Se il contatto non si fosse verificato senza la poggiate di Gialla, allora Gialla avrebbe infranto la regola 16.1. Penalizzare Gialla

## MR CALL B7

**Regola 10**      **Su mure opposte**  
**Regola 16.1**   **Cambiare rotta**

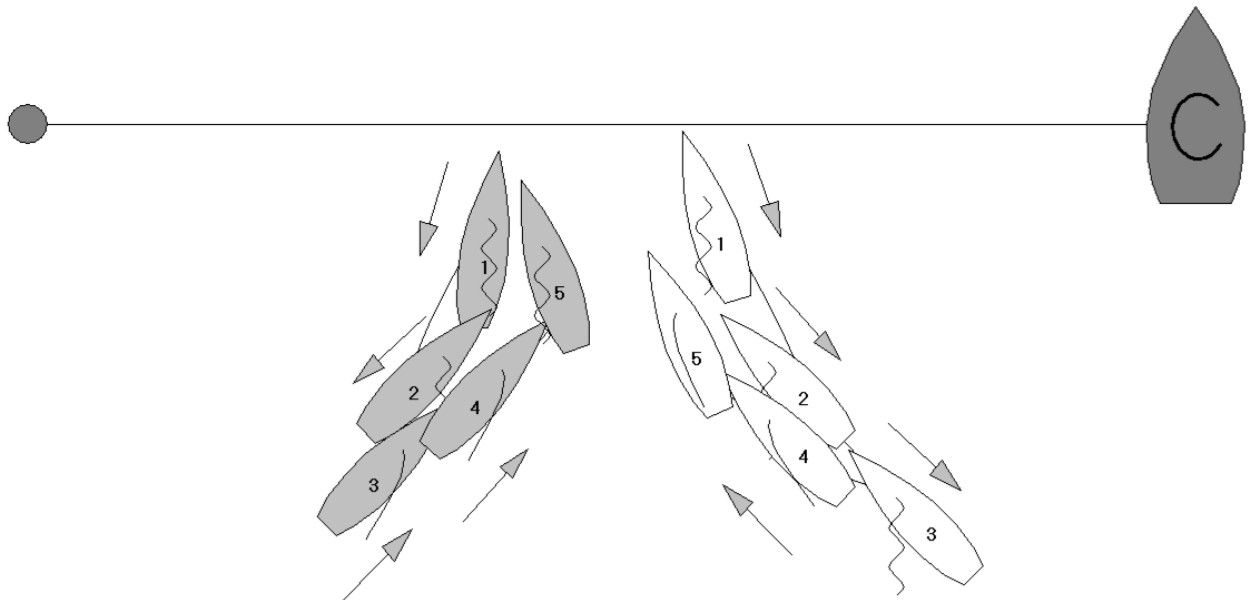

### **Posizione 1**

Prima della partenza Gialla e Blu sono su mure opposte, ambedue prua al vento. Dopo un po' di tempo entrambe iniziano a muoversi all'indietro.

### **Posizione 2**

Entrambe sono su una rotta di bolina stretta, ma continuano a muoversi all'indietro.

### **Posizione 3**

Blu inizia a muoversi in avanti su una rotta che la porterebbe a passare davanti a Gialla. Gialla continua a muoversi all'indietro.

### **Posizione 4**

Gialla inizia a muoversi in avanti e da quel momento Blu non riesce più passare davanti a Gialla. Blu immediatamente orza per virare.

### **Posizione 5**

Blu vira, ma prima di essere di bolina stretta Gialla orza per evitare il contatto. Viene esposta la bandiera Y. Quale dovrà essere la risposta?

### **Risposta**

Esporre la bandiera bianco-verde. Benché non sembri che Gialla cambi l'orientamento della rotta fra le posizioni 2 e 4, essa cambia rotta invertendo la direzione nella quale stava procedendo (da poppa a prua). La regola 16.1 richiede a Gialla di dare spazio a Blu, cosa che Gialla ha fatto, orzando in posizione 5.

## MR CALL B8

**Regola 12**            **Sulle stesse mure, Non ingaggiate**  
**Definizioni**        **Libera dalla poppa e libera dalla prua; Ingaggio**

### Domanda

Nella prepartenza, Blu e Gialla sono sulle stesse mure con Gialla libera dalla prua. Entrambe le barche si muovono all'indietro scontrando le vele e non sono ingaggiate.

Quale è la barca con diritto di rotta?

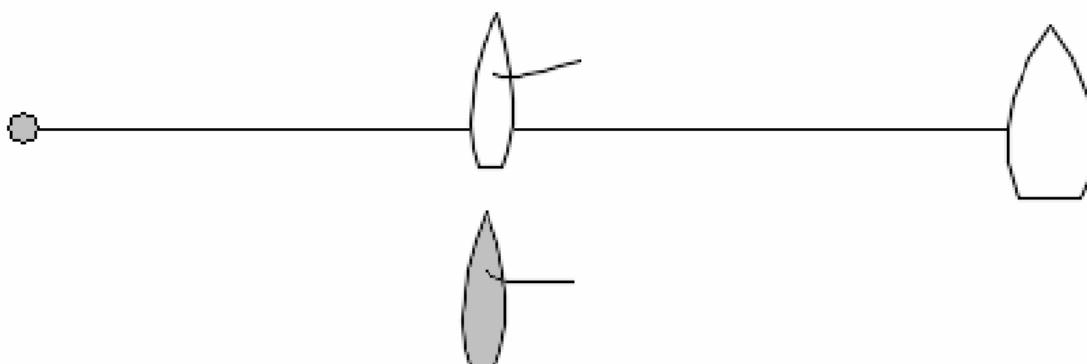

### Risposta

Secondo la definizione, Blu è libera dalla poppa e pertanto secondo la regola 12 dovrà tenersi discosta.

La condizione di essere barca libera dalla poppa di un'altra o ingaggiata con essa non dipende dalla direzione del movimento di nessuna delle barche.

## MR CALL B9

**Regola 11**                    **Sulle stesse mure, ingaggiate**  
**Regola 16.1**                **Cambiare rotta**

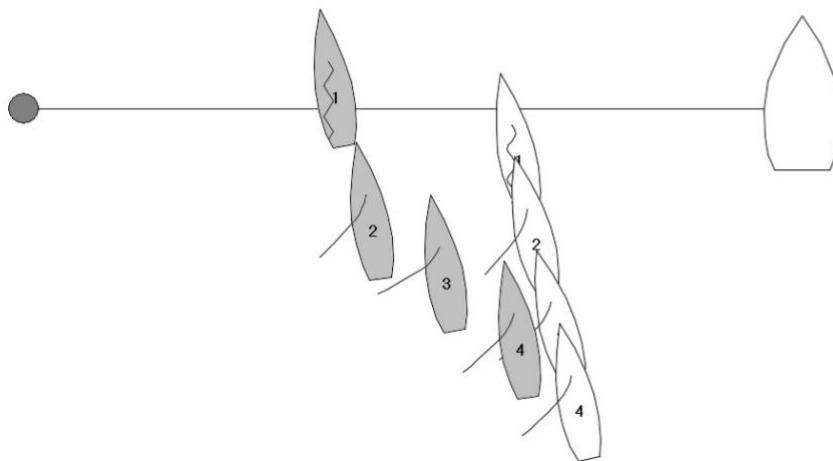

### Domanda 1

Inizialmente entrambe le barche sono stabili mure a dritta, ma poi iniziano a navigare all'indietro scontrando la randa.

Dalla posizione 2 Blu spinge più forte sulla randa e, nello stesso tempo, timona con energia in direzione sopravvento per far muovere la barca rapidamente di fianco (crabbing). Viene esposta una Y. Quale dovrebbe essere la chiamata?

### Risposta 1

La regola 22.3, che riguarda il movimento all'indietro o laterale rispetto all'acqua, non si applica (vedi regola C2.11). Tuttavia, quando Blu, barca con diritto di rotta, comincia a spostarsi sopravvento tra le posizioni 2 e 3, essa sta modificando la rotta e deve dare a Gialla lo spazio per tenersi discosta come da regola 16.1.

Se, quando Blu inizia il crabbing, Gialla risponde immediatamente e continua a fare tutto quanto possibile per tenersi discosta (compreso il fare, anche lei un crabbing sopravvento) ma non è in grado di tenersi discosta, allora Blu non sta dando a Gialla spazio per tenersi discosta ed infrange la regola 16.1. Penalizzare Blu.

Se Gialla avesse potuto tenersi discosta, ma avesse risposto in modo troppo lento o insufficiente, allora avrebbe infranto la regola 11. Penalizzare Gialla.

### Domanda 2

La risposta sarebbe stata diversa se il crabbing di Blu fosse incominciato dalla posizione statica 1?

### Risposta 2

No.



## MR CALL B10

<b>Regola 8</b>	<b>Ultimo punto di certezza (C2.5)</b>
<b>Regola 11</b>	<b>Sulle stesse mure, ingaggiate</b>
<b>Regola 14</b>	<b>Evitare il contatto</b>
<b>Regola 16.1</b>	<b>Cambiare rotta</b>

### Domanda

Blu, barca sopravvento, poggia violentemente per passare dietro a Gialla. Gialla orza subito dopo che Blu ha iniziato a poggiare. Blu in posizione 2 si tiene discosta.

In posizione 3 entrambe le barche stanno passando sopravvento una all'altra. Si verifica un contatto tra le barche. Entrambe espongono la bandiera Y.

Quale dev'essere la chiamata?

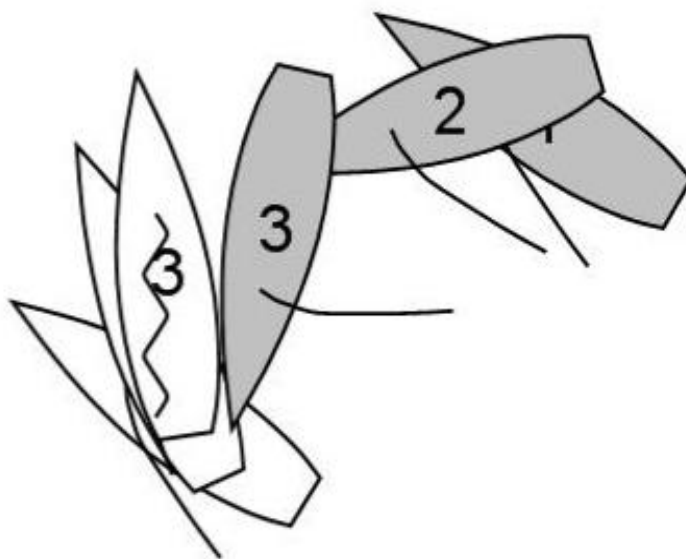

### Risposta

Penalizzare Blu, quale barca che deve tenersi discosta, a meno che Gialla abbia infranto la regola 16.1 cambiando la rotta senza dare a Blu lo spazio per tenersi discosta.

Come stabilisce la regola 8 "Ultimo punto di certezza" gli arbitri devono ritenere che lo stato di una barca, o la sua relazione con l'altra, non sia cambiato finché non saranno certi che sia cambiato. Gli arbitri non possono essere certi di quale sia la barca con diritto di rotta in posizione 3. Il loro ultimo punto di certezza era che Gialla era la barca con diritto di rotta.

## MR CALL B11

**Regola 13**            **Mentre si vira o si abbatte (C2.6)**

**Regola 16.1**        **Cambiare rotta**

**Regola 21**           **Esoneri**

### Domanda 1

Prima della partenza Gialla e Blu sono lontane e non in rotta di collisione. Blu intende virare ma, dopo aver passato la prua al vento, perde strada. Prima che Blu raggiunga una rotta di bolina stretta, Gialla poggia in direzione di Blu. Blu è impossibilitata a manovrare per evitare la collisione nel caso in cui Gialla interrompa la poggiate. Comunque, Gialla, continua a poggiare e passa a poppa di Blu. Viene esposta la bandiera Y. Cosa fare?

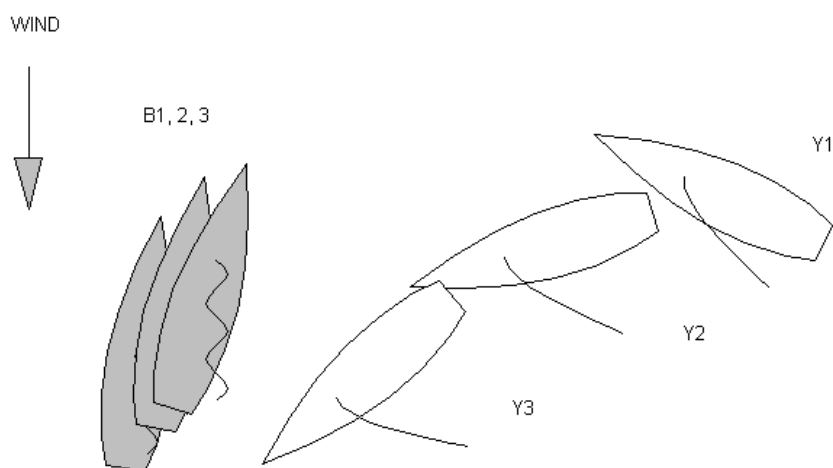

### Risposta 1

Esporre la bandiera bianco-verde. Il cambiamento di rotta di Gialla le impone di dare a Blu spazio per tenersi discosta (regola 16.1). Gialla si attiene alla regola 16.1 poggiando senza interruzione. Blu naviga all'interno dello spazio a cui ha diritto per la regola 16.1 ed è quindi esonerata dalla regola 21(a) per l'infrazione alla regola 10. Qualora Blu fosse riuscita a completare la virata pur perdendo strada la risposta sarebbe stata la stessa.

### Domanda 2

La risposta sarebbe stata diversa se il timoniere di Blu avesse intenzionalmente manovrato la barca in modo da perdere il controllo mettendola in una situazione nella quale non sarebbe stato in grado di tenerla discosta qualora Gialla volesse modificare la sua rotta in rotta di collisione?

### Risposta 2

No. Nessuna regola proibisce a Blu di trovarsi nella posizione in cui si trovava, lo abbia fatto o no intenzionalmente.

## MR CALL B12

**Regola 10**            **Su mure opposte**  
**Regola 16.1**        **Cambiare rotta**  
**Regola 19.2**        **Dare spazio ad un ostacolo**

### Domanda

Prima della partenza Gialla e Blu, che navigano al lasco mure a dritta, si avvicinano ad un battello ancorato. Quando Gialla è all'ostacolo, essa è libera dalla prua di Blu. Gialla passa sopravvento, poggia lungo l'ostacolo, e poi abbatte per girare attorno alla poppa dello stesso. Poco dopo l'abbattuta di Gialla, Blu è ancora sulle mure a dritta ed ottiene un piccolo ingaggio all'interno. Blu cambia rotta cercando di evitare il contatto con Gialla ma il contatto avviene ugualmente. Viene esposta la bandiera Y. Cosa fare?

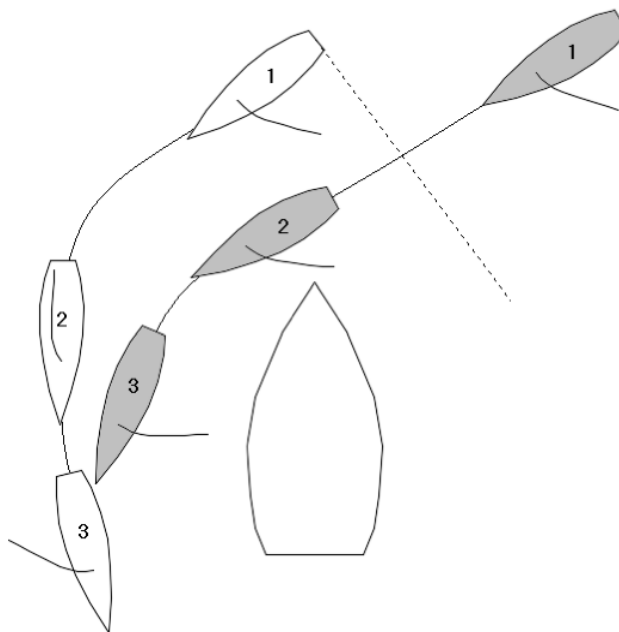

### Risposta

Blu diventa barca con diritto di rotta nel momento in cui le barche si ingaggiano, oppure quando la base della randa di Gialla attraversa la linea di mezzeria della chiglia mentre essa abbatte, quale delle due condizioni avvenga per prima; Gialla rinuncia ai suoi diritti di rotta e pertanto non si applica la regola 15. Gialla aveva la possibilità di dare spazio a Blu a partire dal momento in cui l'ingaggio era stato stabilito. Gialla deve dare spazio a Blu come da regola 19.2(b) e tenersi discosta da Blu come da regola 10.

Gialla non si tiene discosta da Blu. penalizzare Gialla



## MR CALL B14

<b>Regola 16.1</b>	<b>Cambiare rotta</b>
<b>Regola 19</b>	<b>Spazio per passare un ostacolo</b>
<b>Definizioni</b>	<b>Boe ed Ostacoli</b>

### Domanda

Quanto segue accade circa 2 minuti prima del segnale di partenza. Il battello del comitato di regata è anche boa di linea di partenza.

Fra le situazioni 3 e 4 Blu esegue un ampio e rapido cambio di rotta, scontrando il suo fiocco per poggiare e non concede a Gialla spazio per tenersi discosta. Si verifica un contatto fra Blu e Gialla. Entrambe le imbarcazioni espongono la bandiera Y. Quale dovrà essere la risposta?

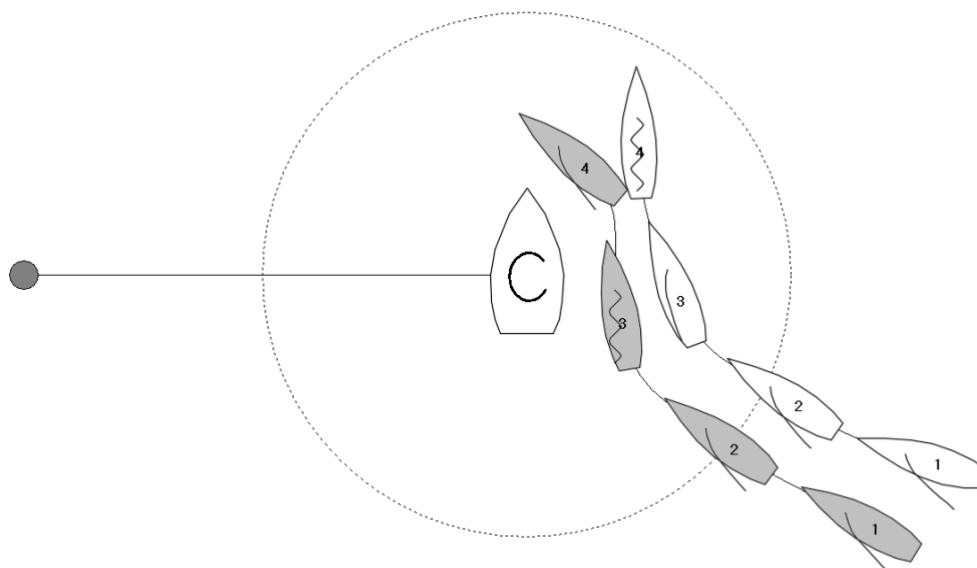

### Risposta

Penalizzare Blu. La regola 19, assieme alle appropriate regole delle sezioni A e B, si applica mentre le barche stanno passando il battello comitato nella prepartenza, tanto che quando Blu modifica la rotta, essa deve ottemperare alla regola 16.1. Blu è una barca con diritto di rotta che cambia la rotta. Essa non ha dato a Gialla spazio per tenersi discosta e ha infranto la 16.1

## MR CALL B15

- Regola 11**            **Sulle stesse mure, ingaggiate**  
**Regola 16.1**        **Cambiare rotta**  
**Regola 19**           **Spazio per passare un ostacolo**

### Domanda 1

Blu e Gialla sono ingaggiate su mure a sinistra, con Gialla sottovento, barca con diritto di rotta. Si avvicinano ad un ostacolo continuo su rotte che mostrano che Gialla è la barca interna, oppure in un angolo di circa 90 gradi rispetto alla costa, cosicché non è chiaro quale barca sarà la barca interna quando arriveranno all'ostacolo.

Gialla inizia ad orzare o mantiene la propria rotta e Blu si tiene discosta. Quando Gialla è a circa una lunghezza e mezzo dall'ostacolo, improvvisamente poggia e lascia l'ostacolo a sinistra, lasciando Blu libera dalla poppa. Viene esposta la bandiera Y. Quale dovrà essere la risposta?

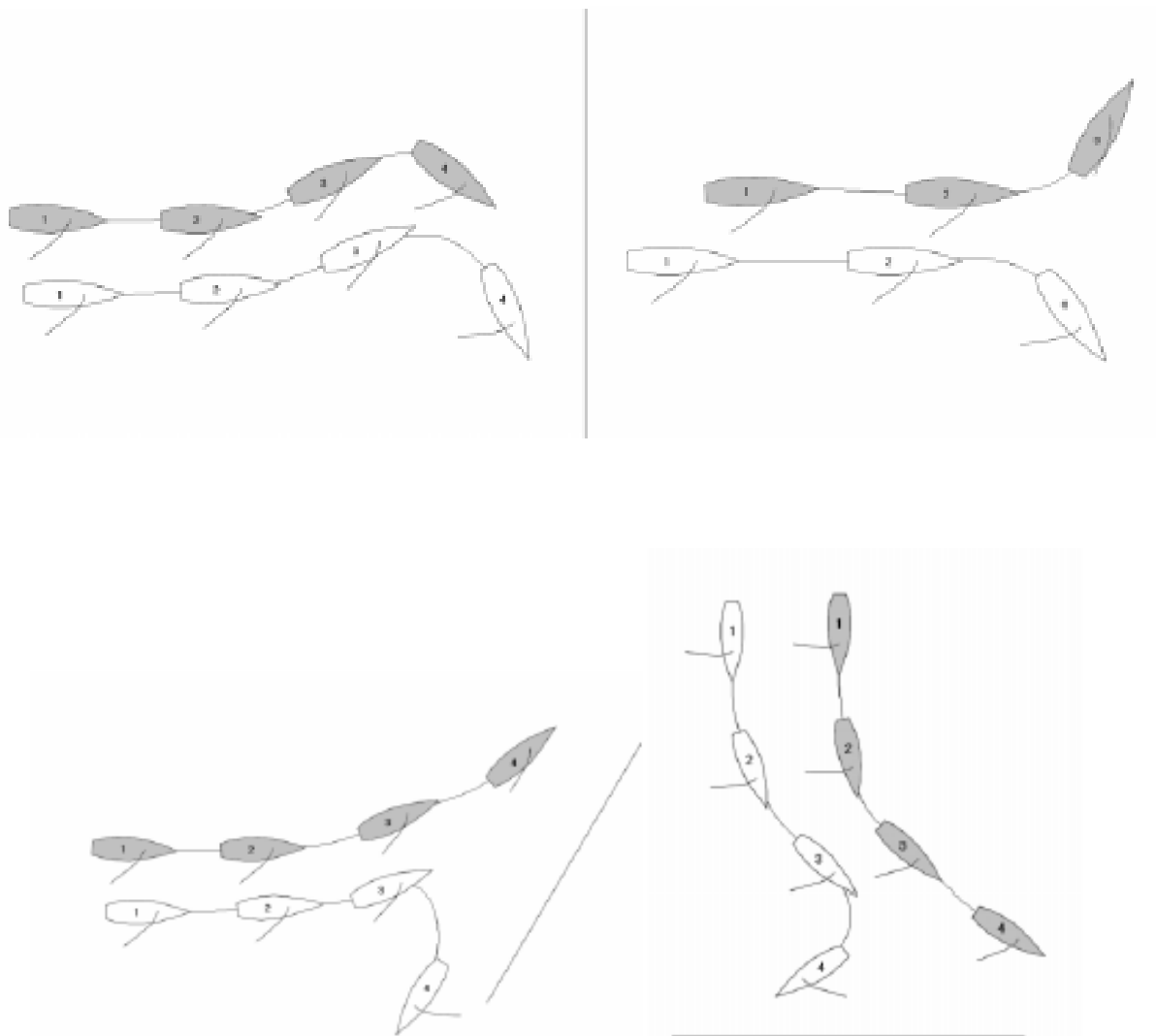

## Risposta 1

Esporre la bandiera bianco-verde.

Si applica la regola 11, e si applica anche la regola 19 quando appare chiaro che le barche sono all'ostacolo. Gialla ha diritto di rotta e può scegliere di orzare o poggiare a suo piacimento sempre che si attenga alla Regola 16.1

Se Gialla e Blu poggiano per passare l'ostacolo mure a sinistra, Gialla deve dare spazio a Blu mentre le barche sono ingaggiate. Se Blu diviene libera dalla poppa, deve attenersi alla regola 19.2(c). Nelle situazioni mostrate nessuna regola è stata infranta.

## Domanda 2

In partenza, Blu e Gialla ingaggiate su mure a sinistra si avvicinano al lato esterno di un pontile. Prima che le barche raggiungano l'ostacolo, Gialla, sottovento, orza leggermente e Blu si tiene discosta. Gialla improvvisamente poggia, lasciando l'ostacolo a sinistra. Blu lascia l'ostacolo a dritta. Viene esposta la bandiera Y. Quale dovrà essere la risposta?

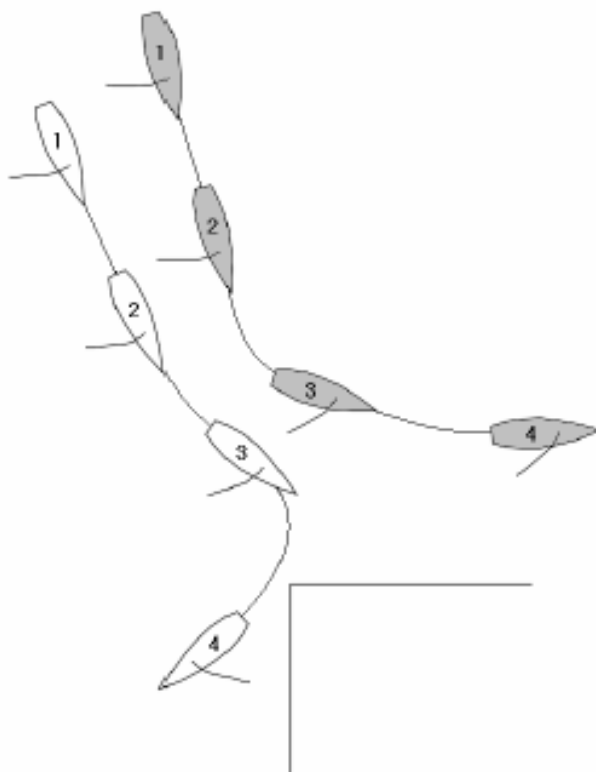

## Risposta 2

Gialla ha diritto di rotta e non è la barca esterna; pertanto può scegliere di orzare o poggiare a suo piacimento sempre che si attenga alla regola 16.1. Esporre bandiera bianco-verde.

## MR CALL B16

<b>Regola 10</b>	<b>Su mure opposte</b>
<b>Regola 19</b>	<b>Spazio per passare un ostacolo</b>
<b>Regola 21</b>	<b>Esoneri</b>
<b>Definizione</b>	<b>Ostacolo</b>

### Domanda 1

Gialla e Blu stanno navigando entrambe con una rotta maggiore di 90° rispetto al vento reale. Blu, si trova mure a sinistra lungo un ostacolo continuo. Gialla, si avvicina all'ostacolo, mure a dritta, in rotta di collisione con Blu. Gialla poggia ed evita Blu.

C'è una bandiera Y; quale dovrebbe essere la chiamata?

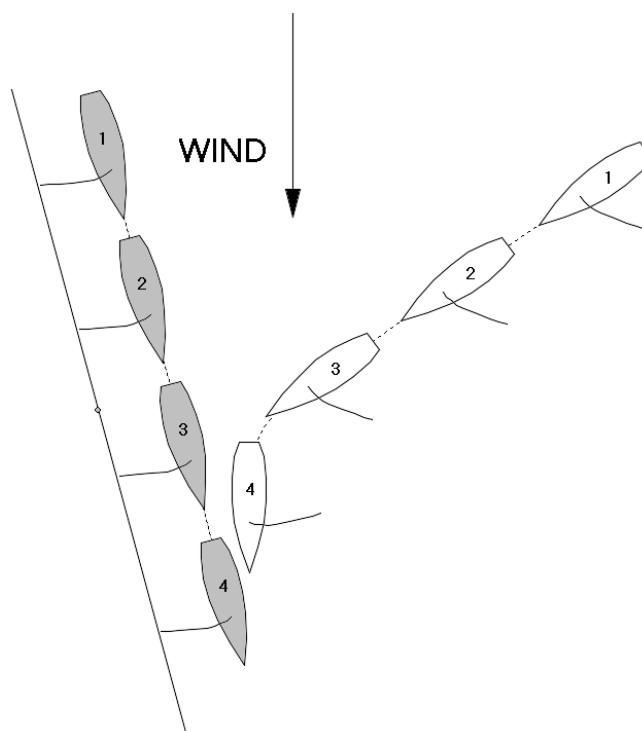

### Risposta 1

Esporre la bandiera bianco - verde. Entrambe le barche stanno navigando a più di 90° dal vento reale e sono ingaggiate. Gialla è la barca esterna ed in base alla regola 19.2(b) deve dare a Blu spazio tra essa e l'ostacolo. Poggiando per dare spazio tra le posizioni 3 e 4 Gialla ottempera al suo obbligo come da regola 19.2(b).

Nella posizione 3 Gialla ha bisogno di manovrare per evitare contatti, quindi Blu non si sta tenendo discosta per la regola 10. Comunque Blu sta navigando nello spazio cui ha diritto per la regola 19.2(b) ed è quindi esonerata dalla regola 21.



## Domanda 2

Blu sta navigando in poppa, mure a sinistra, lungo un ostacolo continuo. Gialla naviga di bolina larga mure a dritta e si avvicina all'ostacolo in rotta di collisione con Blu. Quando risulta ovvio che Blu non intende modificare la rotta, Gialla orza, ed evita Blu.

C'è una bandiera Y. Quale dovrebbe essere la chiamata?

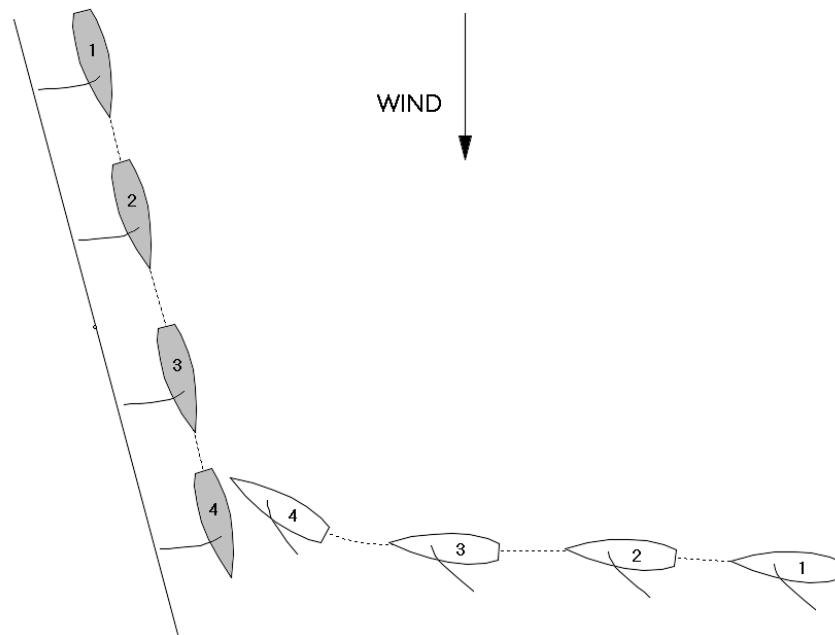

## Risposta 2

Penalizzare Blu.

La definizione di ingaggio si applica tra barche su mure opposte solo quando entrambe stanno navigando a più di 90° rispetto al vento reale. Siccome Gialla non sta navigando più bassa di 90° rispetto al vento, le barche non sono ingaggiate e la regola 19.2(b) non si applica. Gialla non ha obblighi di dare spazio a Blu.

Quando Gialla deve orzare, Blu non si tiene discosta ed infrange la Regola 10.

## MR CALL B17

**Definizioni:**        **Tenersi discosta**

**Domanda**

Quando Blu, barca che deve tenersi discosta, passa con la sua prua sopra lo specchio di poppa di Gialla, si sta tenendo discosta?



**Risposta**

Affermativo

## MR CALL B18

- Regola 11**            **Sulle stesse mure, ingaggiate**  
**Regola 12**            **Sulle stesse mure, non ingaggiate**  
**Regola 15**            **Acquisire il diritto di rotta**

### Domanda

Gialla e Blu sono di mezza nave, mure a dritta, in prepartenza con Gialla libera dalla prua e leggermente sopravvento alla rotta di Blu. Gialla lasca la randa e Blu crea un ingaggio sottovento, senza che alcuna delle due barche modifichi la rotta. Le barche sono separate solamente da pochi centimetri. Gialla orza per tenersi discosta e c'è un contatto immediato. Entrambe le barche espongono la bandiera Y. Quale dev'essere la chiamata?

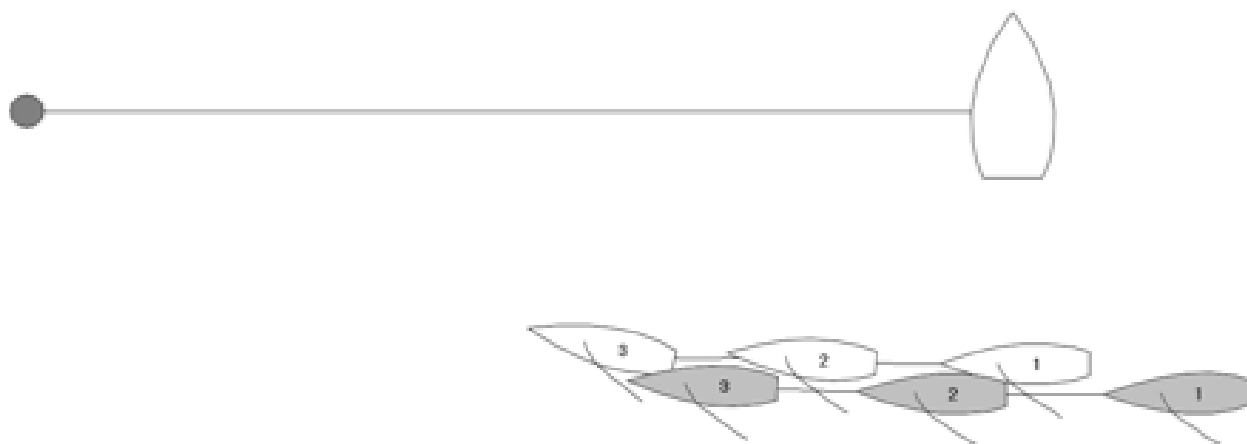

### Risposta

Penalizzare Blu. Blu ottiene il diritto di rotta in conseguenza della riduzione di velocità di Gialla. Dato che il cambiamento di velocità è la conseguenza di una azione di Gialla, un aumento o riduzione della velocità non è di per sé una 'azione' intesa nel significato della seconda parte della regola 15.

Di conseguenza quando Blu acquisisce il diritto di rotta si applica la regola 15. Siccome Blu crea l'ingaggio così vicino a Gialla che Gialla non ha la possibilità di tenersi discosta, Blu non dà a Gialla spazio per tenersi discosta e infrange la regola 15.

## MR CALL C1

**Regola 8** Ultimo punto di certezza (C2.5)  
**Regola 11** Sulle stesse mure, Ingaggiate  
**Sezione C** Alle boe ed ostacoli: Preambolo  
**Regola 19.2(b)** Dare spazio ad un ostacolo

### Domanda 1

Blu e Gialla si stanno avvicinando al battello del comitato di regata, limite della linea di partenza. Come possono gli arbitri decidere se le barche si stanno avvicinando alla boa di partenza per partire?

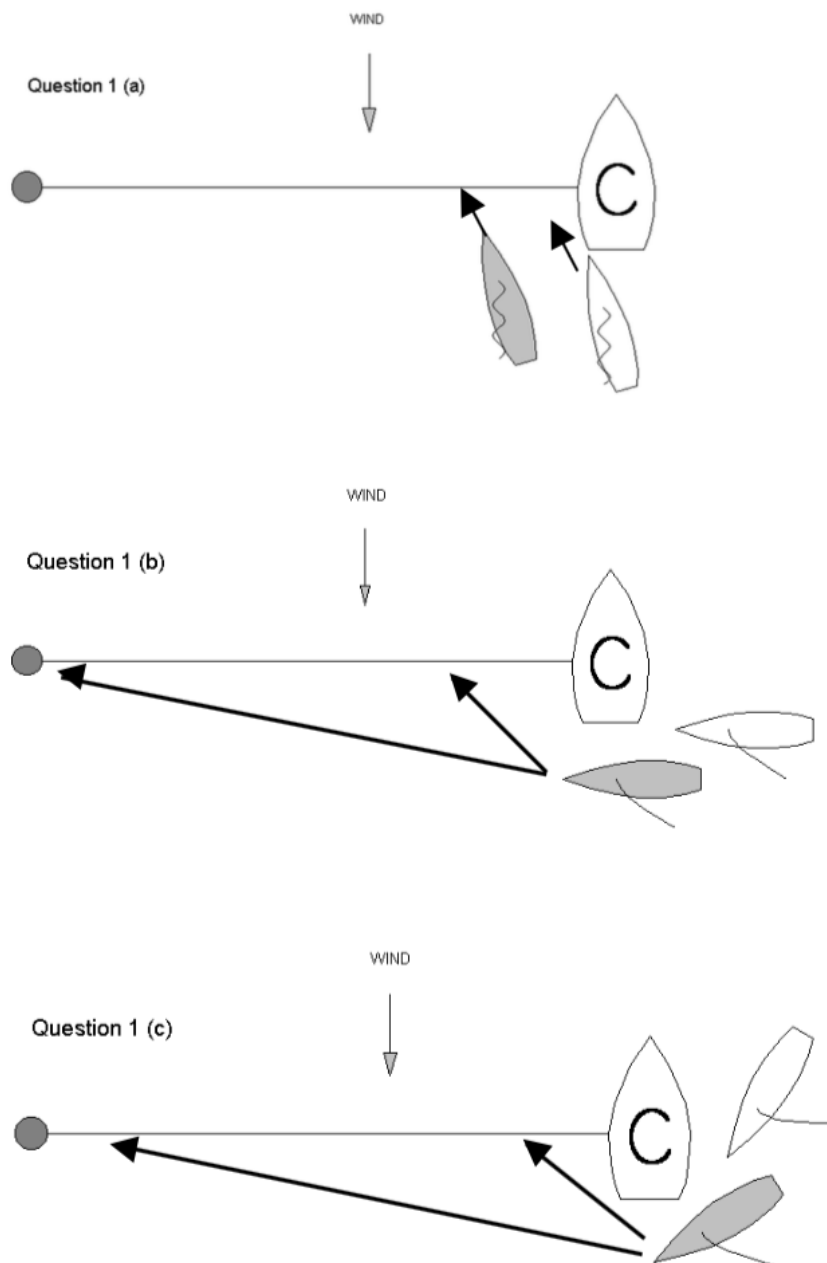

## Risposta 1

In ogni disegno **a**, **b** e **c**, le barche potrebbero avvicinarsi ad una boa di partenza per partire. Gli arbitri terranno conto della velocità, della rotta delle barche nelle prevalenti condizioni del momento e del tempo restante prima del segnale di partenza per decidere se le barche si stanno avvicinando alla boa di partenza per partire. Dato che le linee di partenza del match race sono corte, le barche possono anche avvicinarsi all'estremità opposta della linea (disegno **b**).

Comunque fino a quando entrambi gli arbitri non concordano che le barche si stanno effettivamente avvicinando per partire, questi decideranno che le barche non lo stanno facendo (vedi regola 8: Ultimo punto di certezza).

## Domanda 2

Prima di partire Blu e Gialla sono sul lato del percorso della linea di partenza e navigano di poppa, mure a sinistra. Blu dà spazio a Gialla per passare il battello del C.d.R. Viene esposta la bandiera Y. Cosa fare?

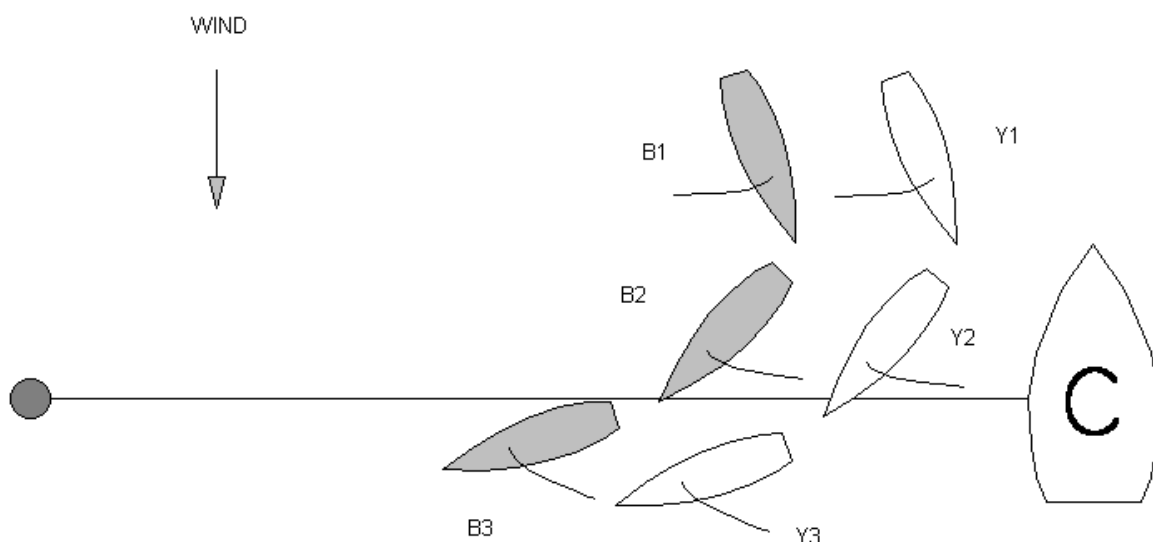

## Risposta 2

Esporre la bandiera bianco-verde.

Una barca non si avvicina ad una boa per partire sino a quando non si avvicina per passare la boa dalla parte richiesta. Nella posizione 1, Gialla ha avuto lo spazio che le competeva come da regola 19.2(b). Questo si applica anche quando ambedue le barche sono state richiamate.

## MR CALL C2

**Regola C7.2**      **Sistema di Penalità; Tutte le penalità**

**Regola C7.3**      **Sistema di Penalità; Limitazioni nelle penalità**

### Domanda

Una barca, penalizzata nel periodo di prepartenza, poco prima della partenza naviga al lasco sotto la linea. Al segnale di partenza orza appena quanto basta per tagliare la linea e, prima di essere di bolina stretta, poggia, abbatte e si mette su una rotta di bolina stretta sulle altre mure. Ha eseguito la penalità come viene richiesto dalla regola C7?

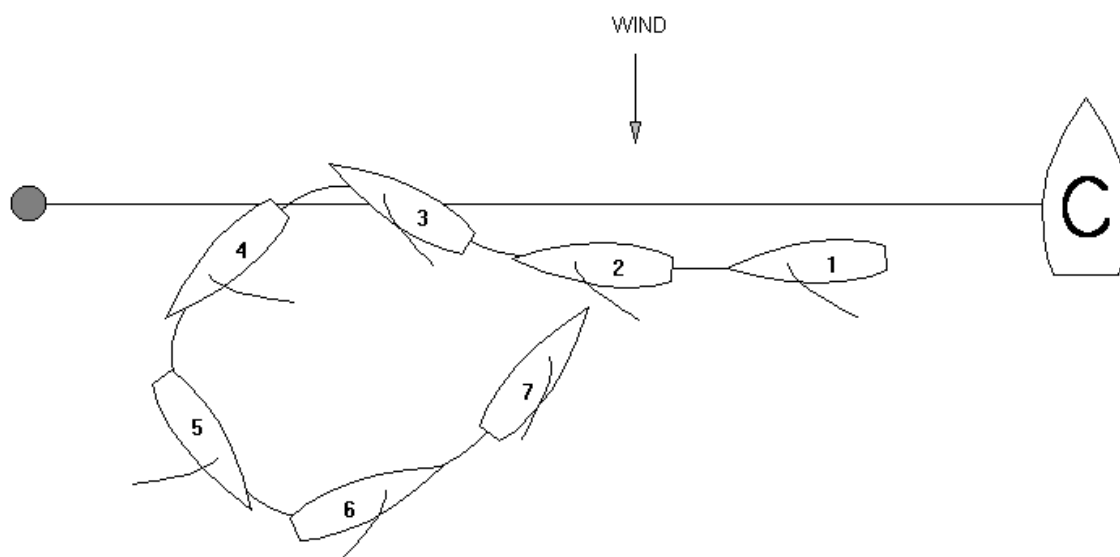

### Risposta

Affermativo. La barca doveva partire prima di eseguire la penalità, ma non aveva alcun obbligo di essere su di una rotta di bolina stretta prima di iniziarne l'esecuzione.

## MR CALL D1

**Regola 11**                    **Sulle stesse mure, Ingaggiate**

**Regola 16.1**                **Cambiare rotta**

**Definizioni**                **Tenersi discosta e Spazio**

### **Domanda 1**

Poco dopo la partenza Gialla e Blu sono di bolina mure a sinistra, ingaggiate con Gialla sopravvento che si tiene discosta. Nel momento in cui passano sottovento alla boa di poppa, un pallone gonfiabile che non è boa in questo lato, Blu orza e Gialla risponde. Gialla interrompe la sua orzata quando urta la boa a mezza nave obbligando anche Blu ad interrompere la propria orzata. Entrambe espongono la bandiera Y. Quale dovrà essere la risposta?

### **Risposta 1**

Penalizzare Blu. Quando Blu, barca con diritto di rotta, modifica la rotta, deve dare spazio secondo la regola 16.1. Non è marinaresco urtare una boa.

Poiché la boa di poppa non è boa in questo lato, non si applicano le regole 18 e 31.

### **Domanda 2**

La risposta sarebbe la stessa se le barche stessero passando sottovento ad un oggetto che non fosse grande a sufficienza per costituire ostacolo, ma tuttavia potesse limitare la possibilità di rispondere e/o potesse causare danni allo scafo o al rivestimento?

### **Risposta 2**

Affermativo. Sempre che Gialla si stia inizialmente tenendo discosta, Blu deve darle spazio per rispondere in modo marinaresco quando cambia rotta.

## MR CALL D2

**Regola 10**      **Su mure opposte**

**Regola 16.1**    **Cambiare rotta**

### Domanda

Blu e Gialla si avvicinano una all'altra durante un lato di bolina. Quando Gialla poggia per passare a poppa di Blu, questa orza. Gialla tenta di poggiare ulteriormente, ma si verifica un contatto fra lo spigolo di poppa sinistro di Blu e la prua di Gialla. Viene esposta la bandiera Y. Cosa fare?

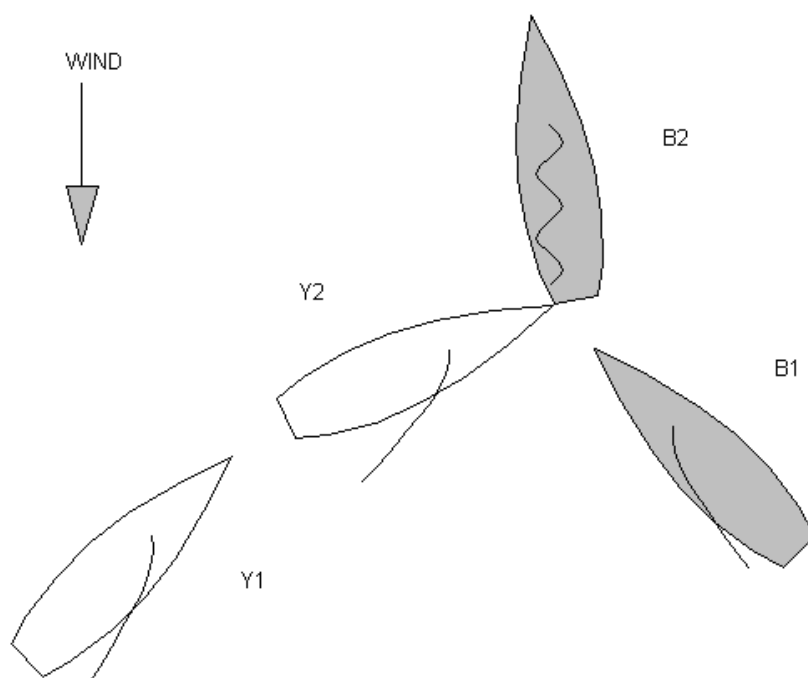

### Risposta

A condizione che gli arbitri siano convinti che Gialla si stava tenendo discosta prima che Blu orzasse, Blu infrange la regola 16.1, cambiando la rotta senza dare spazio a Gialla.

Penalizzare Blu



## MR CALL D3

### **Regola 20            Spazio per virare ad un ostacolo**

#### **Domanda**

Avvicinandosi ad un ostacolo, Gialla e Blu stanno navigando di bolina sulle stesse mure. Blu segnala e richiede a Gialla spazio per virare. Gialla pensando che Blu non stia navigando su una rotta di bolina stretta ignora il richiamo.

Entrambe protestano. Quale dovrà essere la risposta?

#### **Risposta**

Penalizzare Gialla. Quando la barca che lancia il richiamo naviga di bolina, la barca richiamata deve sempre rispondere al richiamo in accordo alla regola 20.1(b).

Inoltre, se Blu ha lanciato il richiamo per virare quando era chiaro che non era su un'andatura di bolina stretta, allora Blu ha infranto la Regola 20.1(b). Penalizzare Blu.

## MR CALL D4

<b>Regola 10</b>	<b>Su mure opposte</b>
<b>Regola 11</b>	<b>Sulle stesse mure, ingaggiati</b>
<b>Regola 12</b>	<b>Sulle stesse mure, non ingaggiati</b>
<b>Regola 15</b>	<b>Acquisire il diritto di rotta</b>
<b>Regola 21(a)</b>	<b>Esoneri</b>

### Domanda 1

Gialla e Blu navigano di bolina con Gialla mure a dritta e Blu mure a sinistra. Gialla passa la posizione di prua al vento e completa la virata libera dalla prua e leggermente sopravvento alla rotta di Blu. La virata riduce la velocità di Gialla e Blu crea un ingaggio da sottovento senza che alcuna delle barche modifichi la rotta. Le barche risultano separate di pochi centimetri. Gialla orza per tenersi discosta e c'è un contatto immediato, Entrambe espongono la Y; quale dovrebbe essere la chiamata?

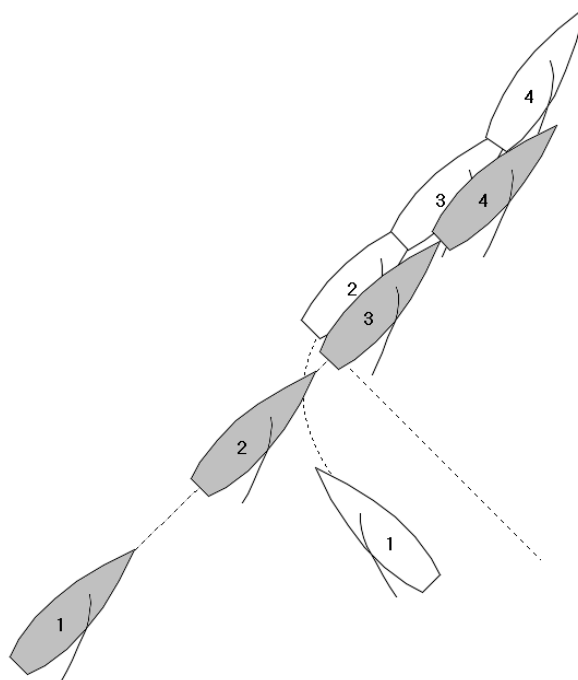

### Risposta 1

Blu non ha l'esigenza di modificare la rotta prima che Gialla completi la sua virata. Dopo che Gialla ha completato la virata, Blu ha lo spazio per tenersi discosta, anche poggiando se necessario, tanto che Gialla ottempera ai suoi obblighi come da regola 15 dando inizialmente a Blu spazio per tenersi discosta. Quando Blu poco dopo acquisisce il diritto di rotta stabilendo un ingaggio sottovento, deve dare a Gialla spazio per tenersi discosta come da regola 15.

Se, quando è stato stabilito l'ingaggio, Gialla fa tutto il possibile per tenersi discosta ma non ci riesce, allora Blu ha infranto la regola 15. Gialla infrange la regola 11 ma viene esonerata dalla regola 21(a). Penalizzare Blu.

Qualora invece Gialla non faccia tutto quanto possibile per tenersi discosta e Blu, dopo aver dato inizialmente spazio, sia poi obbligata a manovrare per evitare, o avviene, un contatto, allora Gialla infrange la regola 11. Penalizzare Gialla

### **Domanda 2**

La risposta sarebbe stata diversa se Gialla avesse completato la sua virata libera dalla prua e più al vento, ma si fosse mossa in avanti a velocità inferiore a Blu e avesse scarrociato di lato riducendo lo spazio tra essa e Blu?

### **Risposta 2**

No.

## MR CALL D5

**Regola 10**            **Su mure opposte**  
**Regola 16.1**        **Cambiare rotta**

### Domanda 1

Su un lato di bolina, Blu e Gialla si avvicinano l'una all'altra. Quando è a circa quattro lunghezze da Blu, Gialla poggia per evitare Blu. Allora anche Blu poggia, tanto che le barche restano in rotta di collisione. Gialla e Blu continuano a poggiare nello stesso modo, fino a quando si incrociano con il vento approssimativamente al traverso. In nessun momento Blu si è trovato su una rotta di lasco. Viene esposta la bandiera Y. Cosa fare?

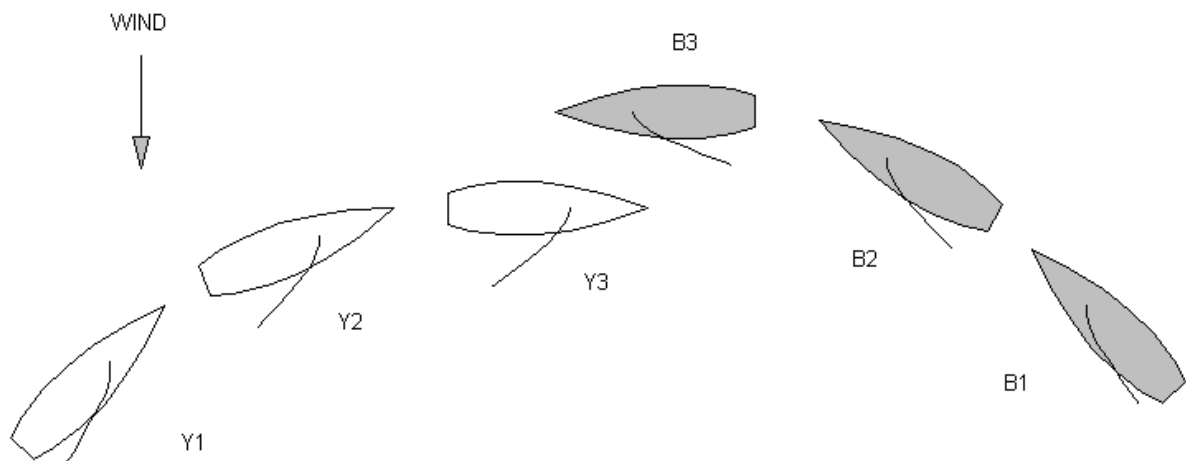

### Risposta 1

Esporre la bandiera bianco-verde. La regola appropriata è la 16.1, ma Blu non l'ha infranta poiché durante tutto l'accaduto ha continuato a dare a Gialla lo spazio per tenersi discosta.

### Domanda 2

In circostanze simili, la rotta di Gialla potrebbe consentirle di incrociare a prua di Blu, ma Blu orza fino ad una rotta di collisione e Gialla vira in modo marinaresco. Viene esposta la bandiera Y. Cosa fare?

### Risposta 2

Esporre la bandiera bianco-verde. Come nella Domanda 1 la regola appropriata è la 16.1 e nonostante il fatto che Blu abbia forzato Gialla a modificare la rotta, lo ha fatto dandole lo spazio richiesto per tenersi discosta.

## MR CALL D6

**Regola 16.1**      **Cambiare rotta**  
**Definizioni**      **Spazio**

### **Domanda**

Blu è di bolina stretta mure a sinistra e Gialla di bolina stretta mure a dritta su un lato verso la boa di bolina. Gialla poggia fino ad una rotta di lasco che è al di sotto della sua giusta rotta, e conseguentemente Blu deve cambiare rotta per tenersi discosta. Viene esposta una bandiera Y. Quale dovrà essere la risposta?

### **Risposta**

Penalizzare Gialla. Gialla infrange la Regola 16.1 non dando a Blu spazio, specificatamente spazio per manovrare in modo marinaresco.

## MR CALL E1

<b>Regola 10</b>	<b>Su mure opposte</b>
<b>Regola 11</b>	<b>Sulle stesse mure, ingaggiate</b>
<b>Regola 13</b>	<b>Mentre si vira o si abbatte (C2.6)</b>
<b>Regola 16.1</b>	<b>Cambiare rotta</b>
<b>Regola 18.2</b>	<b>Dare spazio alla boa (C2.9)</b>
<b>Regola 21</b>	<b>Esoneri</b>
<b>Definizioni</b>	<b>Spazio alla boa (C2.2) e giusta rotta</b>

### Domanda

Gialla e Blu si stanno avvicinando, mure a sinistra, alla boa di bolina Gialla entra nella zona libera dalla prua di Blu. In seguito Gialla orza oltre la sua giusta rotta prima di girare la boa. Blu poggia su una rotta tra Gialla e la boa. Gialla abbatte su mure a dritta. Quando è prossima alla boa e sta navigando sulla sua giusta rotta, Gialla viene obbligata a poggiare per evitare Blu.

C'è una bandiera Y; quale dovrebbe essere la chiamata?

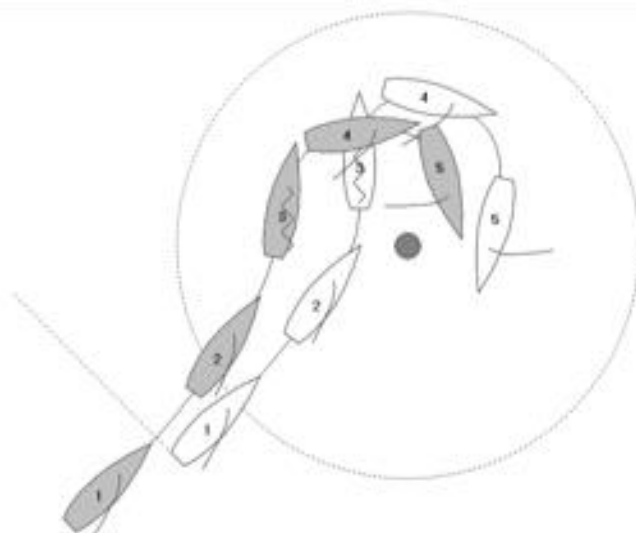

### Risposta

Penalizzare Blu. Quando Gialla entra nella zona libera di prua, si applica la regola 18.2(a)(1) che richiede a Blu di dare a Gialla, da quel momento in poi, spazio alla boa. Per Gialla lo 'Spazio alla boa' è lo spazio per percorrere la propria giusta rotta per girare o passare la boa. Quando Gialla orza dopo la posizione 2, non sta navigando all'interno del spazio alla boa cui ha diritto, e quindi la regola 16.1 richiede che dia a Blu spazio per tenersi discosta. Gialla dà spazio e Blu si tiene discosta. Dalla posizione 3 alla 5 Gialla è sulla sua giusta rotta che include l'abbattuta in posizione 5. Durante tutto questo tempo per la regola 18.2(a)(1) Blu deve dare a Gialla lo spazio per percorrere la sua giusta rotta, cosa che non ha fatto.

Blu non ha dato a Gialla spazio alla boa, né le ha permesso di fare la sua giusta rotta. Penalizzare Blu ed esonerare Gialla

## MR CALL E2

**Regola 18.1** Quando si applica regola 18 (C2.9)

**Regola 18.2(a)(2)** Dare spazio alla boa (C2.9)

### Domanda 1

Blu e Gialla si avvicinano alla boa di bolina mure a sinistra con Blu libera dalla prua all'entrata della zona. La boa va lasciata a dritta. Dopo aver passato la boa, Blu abbatte immediatamente sulle mure a dritta. Quanto distante deve navigare Blu oltre la boa prima di poter abbattere e mantenere comunque il diritto a spazio alla boa?

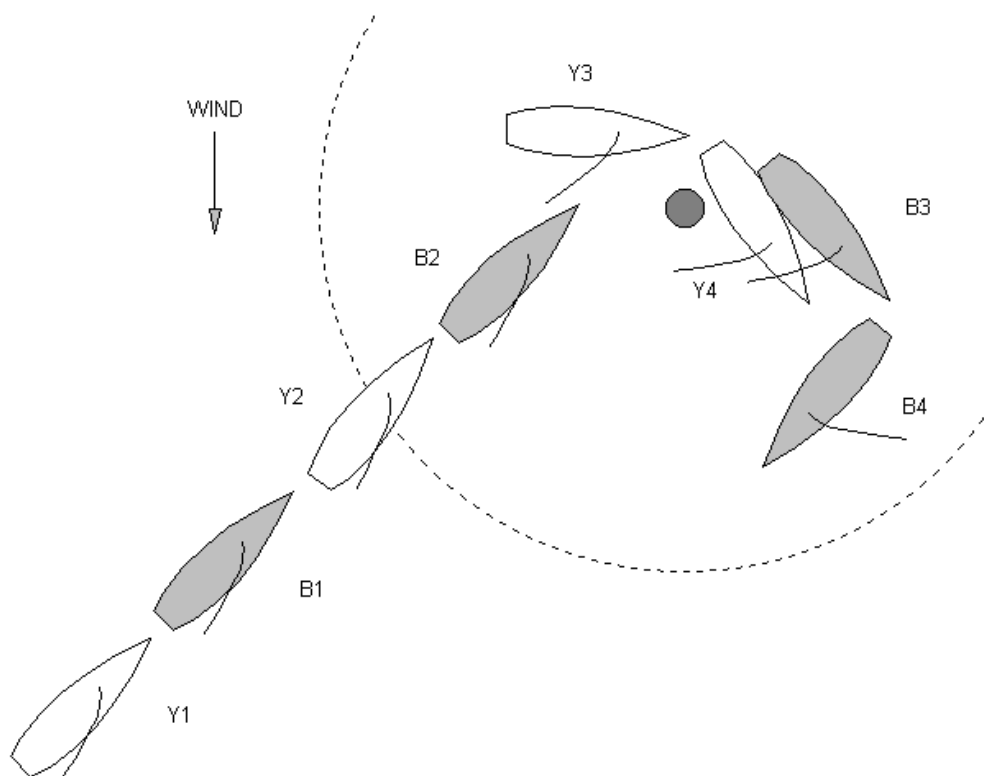

### Risposta

Blu ha diritto a spazio per percorrere la sua giusta rotta per girare e passare la boa dalla parte prescritta (regola 18.2(a)(2)).

Nella posizione 3 Blu si trova sul nuovo lato del percorso e la boa è libera dalla sua poppa. Comunque Gialla ha dato a Blu spazio alla boa come richiesto e la regola 21 non è più applicabile. Se Blu abbatte dopo questo punto deve attenersi alla regola 13.2 e alle regole 15 e 16.1.

## MR CALL E3

**Regola 15**                    **Acquisire in diritto di rotta**  
**Regola 18.2**                **Dare spazio alla boa (C2.9)**  
**Definizione**                **Spazio alla boa (C2.2)**

### Domanda 1

Gialla entra nella zona libera dalla prua di Blu. Entrambe virano e continuano a girare la boa. Blu diviene ingaggiata all'interno di Gialla. Ambedue espongono la bandiera Y.

Quale dovrà essere la risposta?

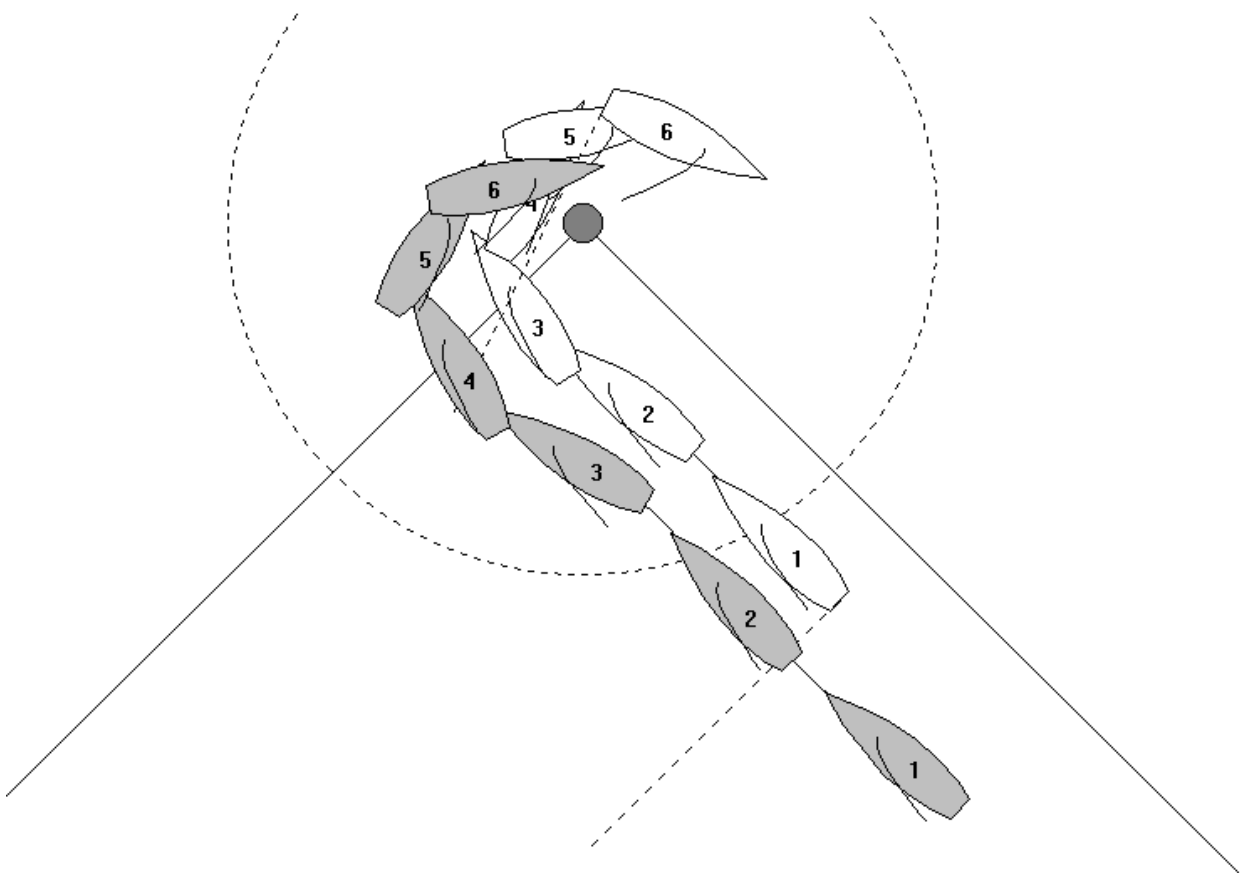

### Risposta 1

Quando Gialla entra nella zona si applica la regola 18.2(a)(2) fino a quando Gialla ha girato la boa.

Nella posizione 6 Gialla non ha ancora completato il giro della boa. Se Gialla non può navigare la sua giusta rotta girando la boa senza necessità di evitare Blu, Blu infrange la regola 18.2(a)(2). Penalizzare Blu. Se Gialla nello stesso tempo infrange una regola, è esonerata per la regola 21(a).

Se Gialla può navigare la sua giusta rotta girando la boa senza interferenze, esporre la bandiera bianco-verde.



## Domanda 2

Gialla e Blu entrano nella zona ingaggiata. Entrambe virano e continuano a girare la boa. Blu diviene ingaggiata all'interno di Gialla. Il boma di Gialla tocca lo scafo di Blu. Ambedue espongono la bandiera Y. Quale dovrà essere la risposta?

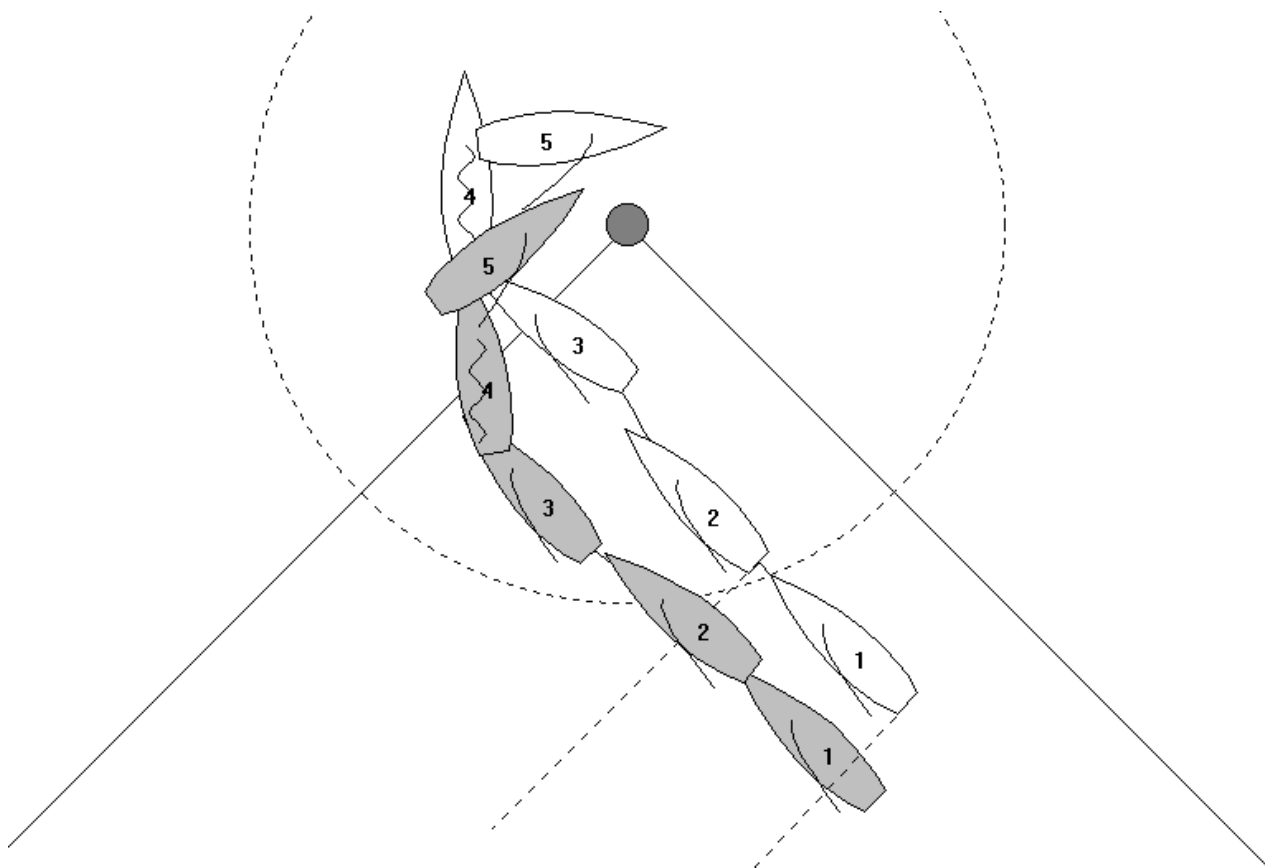

## Risposta 2

Penalizzare Blu. Vedi Risposta 1

## MR CALL E4

<b>Regola 11</b>	<b>Sulle stesse mure, Ingaggiate</b>
<b>Regola 16.1</b>	<b>Cambiare rotta</b>
<b>Regola 18.2</b>	<b>Dare spazio alla boa (C2.9)</b>
<b>Definizioni</b>	<b>Spazio alla boa (C2.2) e Spazio</b>

### Domanda

Blu e Gialla si avvicinano alla boa al vento ingaggiate con le mure a sinistra con Gialla sottovento e sulla lay-line all'inizio della zona. Prima di passare la boa, Gialla orza fino a prua al vento. Blu risponde all'orzata e si tiene discosta. Viene esposta una bandiera Y. Quale dovrà essere la risposta?

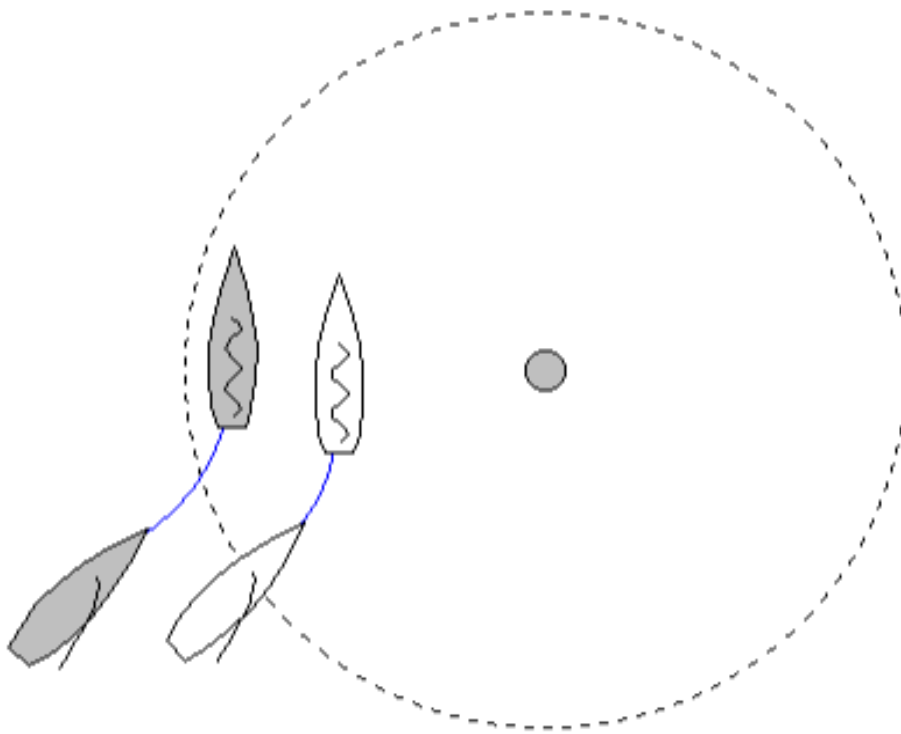

### Risposta

Esporre bandiera bianco-verde.

Blu è obbligata a tenersi discosta per la regola 11, e a dare spazio alla boa per la regola 18(a)(1), e si attiene ai suoi obblighi. Quando Gialla orza, non naviga all'interno dello spazio alla boa a cui ha diritto; tuttavia la regola 16.1 le impone di dare a Blu spazio per tenersi discosta. Comunque nessuna regola impedisce a Gialla di navigare oltre la propria giusta rotta mentre le barche stanno girando o passando la boa.

## MR CALL E5

<b>Regola 18.1</b>	<b>Quando si applica la regola 18 (C2.9)</b>
<b>Regola 18.2</b>	<b>Dare spazio alla boa (C2.9)</b>
<b>Regola 18.3</b>	<b>Virare o abbattere (C2.9)</b>

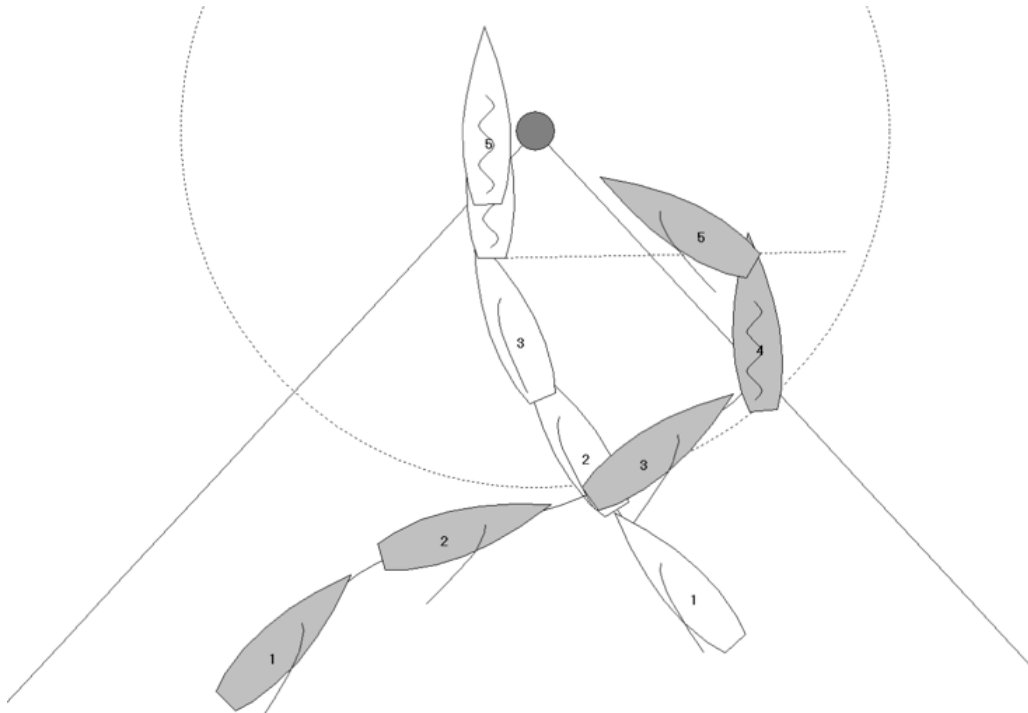

### Domanda 1

Gialla mure a dritta e Blu mure a sinistra, entrambe di bolina stretta, si avvicinano alla boa al vento da lasciare a dritta. Blu poggia e passa a poppa di Gialla. Gialla orza lentamente e quasi si ferma prua al vento con la boa al traverso. Durante l'orzata di Gialla, Blu vira mure a dritta e poggia verso la boa. Gialla non concede spazio alla boa e Blu orza per evitare una collisione. Blu espone la bandiera Y. Quale dovrà essere la risposta?

### Risposta 1

Esporre la bandiera bianco-verde.

Quando Gialla raggiunge la zona è barca interna e quindi con diritto a spazio alla boa per la regola 18.2(a)(1) fino a quando ha girato o passato la boa. Blu si tiene discosta da Gialla e le dà spazio alla boa.

### Domanda 2

La risposta sarebbe diversa se Blu avesse completato la sua virata fuori dalla zona?

### Risposta 2

Negativo.

## MR CALL E6

<b>Regola 11</b>	<b>Sulle stesse mure; ingaggiate</b>
<b>Regola 13.1</b>	<b>Mentre si vira o si abbatte (C2.6)</b>
<b>Regola 18.2</b>	<b>Dare spazio alla boa (C2.9)</b>
<b>Regola 12</b>	<b>Esoneri</b>
<b>Definizioni</b>	<b>Spazio alla boa (C2.2)</b>

### Domanda

Blu e Gialla si avvicinano, con mure a dritta, alla boa al vento da lasciare a dritta, con Gialla ingaggiata all'interno di Blu alla zona. Dopo aver passato la lay-line di sinistra entrambe le barche orzano, prua al vento. Nella posizione 3 Blu ha dato a Gialla spazio sufficiente per virare.

Entrambe le barche continuano dritto con lo spazio tra le barche che si reduce fino a quando, prima di lasciare la zona, Gialla passa la posizione di prua al vento. Avviene un contatto quando la poppa di Gialla si alza. Entrambe espongono la Y. Quale deve essere la chiamata?

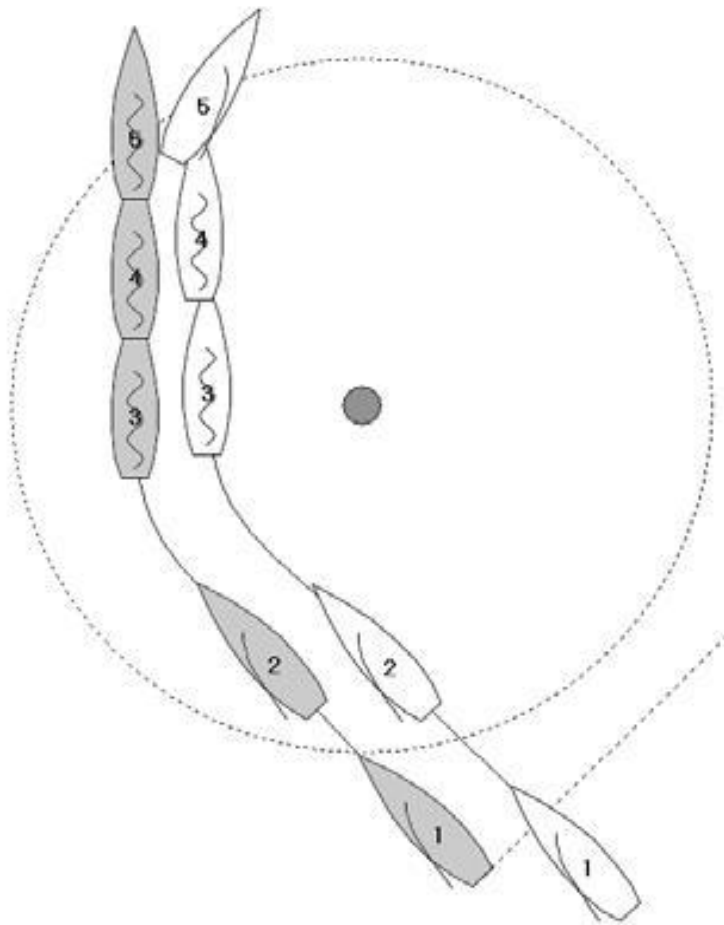

## **Risposta**

Penalizzare Blu. Quando Gialla entra nella zona, ingaggiata interna a Blu, si applica la regola 18.2(a)(1) e Blu deve da quel momento in poi dare a Gialla spazio alla boa, che è lo spazio per Gialla di navigare la propria giusta rotta per girare o passare la boa.

Quando Gialla continua dritto dopo la posizione 3, non sta navigando all'interno dello spazio alla boa a cui ha diritto. La regola 11 prescrive che deve tenersi discosta da Blu e lei lo fa.

Nella posizione 5, mentre è ancora nella zona, Gialla vira nella sua giusta rotta e Blu omette di darle spazio per fare ciò. Blu infrange la regola 18.2(a)(1). Perché Gialla sta navigando all'interno dello spazio alla boa a cui ha diritto, è esonerata per la regola 21(a).

Notare che la regola 18.2(b) non si applica nelle posizioni 3 e 4 poiché Gialla non è barca con diritto di rotta.

## MR CALL E9

**Regola 18.1** Quando si applica la regola 18 (C2.9)

**Regola 18.2** Dare spazio alla boa (C2.9)

### Domanda

Gialla entra nella zona della boa al vento libera dalla prua di Blu, passa la boa e lascia completamente la zona. Gialla poi esegue una penalità poco prima della posizione 3 e si trova mure a dritta con rotta di lasco. Blu, mure a sinistra sta poggiando per girare la boa al vento.

Si applica la regola 18 tra Gialla e Blu?

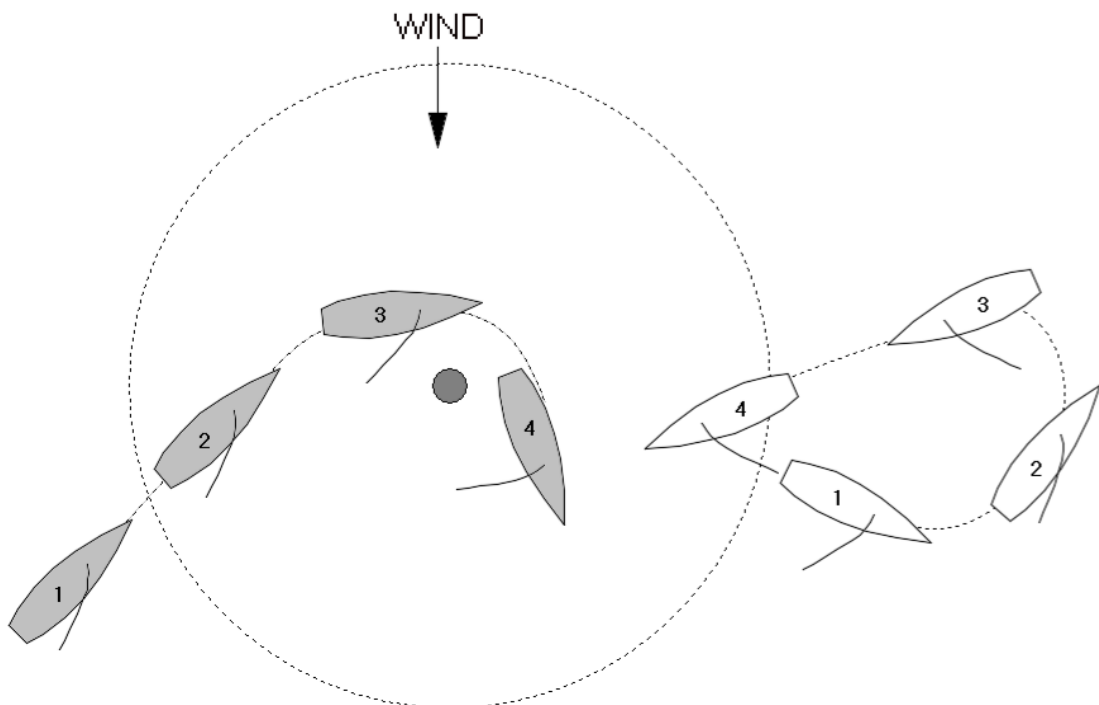

### Risposta

Affermativo. Quando Gialla entra nella zona libera dalla prua di Blu ha diritto a spazio alla boa secondo la regola 18.2(a)(2). Per la regola 18.2(c) il diritto a spazio alla boa di Gialla cessa nella posizione 1 quando lascia la zona. A questo punto le barche non sono ingaggiate.

Dato che Blu rimane nella zona è considerata la prima barca che raggiunge la zona e in quel momento la regola 18.2(a) viene nuovamente applicata. Perciò Blu ha diritto di spazio alla boa per la regola 18.2(a)(2).

## MR CALL E10

**Regola 18.1** Quando si applica la regola 18 (C2.9)

**Regola 18.2** Dare spazio alla boa (C2.9)

### Domanda

Blu e Gialla si avvicinano alla boa al vento mure a sinistra con Blu ingaggiata sopravvento all'entrata nella zona. La boa deve essere lasciata a destra.

Invece di girare la boa, entrambe le barche rallentano e continuano a navigare controvento. Nella posizione 3 Gialla lascia la zona libera dalla prua di Blu, mentre Blu rimane nella zona.

Quando le barche poggiano si ingaggiano nuovamente con Gialla esterna a Blu.

Nella posizione 5 Gialla espone la bandiera Y. Quale dev'essere la chiamata?

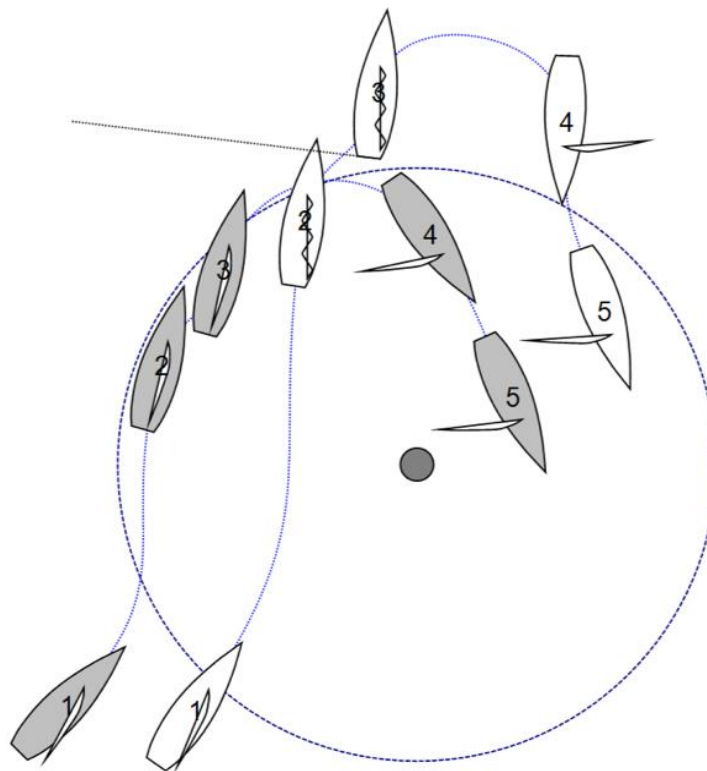

### Risposta

Esporre la bandiera Bianco-verde.

Quando Gialla entra nella zona per la prima volta ingaggiata interna a Blu, ha diritto di spazio alla boa per la regola 18.2(a)(1). Tuttavia il diritto di spazio alla boa di Gialla cessa in posizione 3 quando lascia la zona, vedi regola 18.2(b). A questo punto le barche non sono più ingaggiate.

Dato che Blu rimane nella zona è considerata la prima barca a raggiungere la zona quando la regola 18.2(a) viene applicata nuovamente. Perciò Blu ha diritto a spazio alla boa per la regola 18.2(a)(2). Gialla dà spazio alla boa a Blu.

## MR CALL G2

**Regola 16.1**      **Cambiare rotta**  
**Definizioni**      **Spazio**

### **Domanda 1**

Blu sta navigando sottovento a Gialla. Ambedue hanno lo spinnaker a segno. Blu orza su Gialla. Quali sono gli obblighi di Blu e di Gialla?

### **Risposta 1**

Gialla deve tenersi discosta e Blu deve concedere a Gialla spazio per rispondere alla sua orzata. Fino a quando Gialla è in grado di mantenere la maggior parte del suo spinnaker gonfio e portante, non ha diritto ad ulteriore spazio per ammainarlo.

Se Blu continua ad orzare in modo che Gialla, per tenersi discosta, debba superare orzando il punto in cui può mantenere lo spinnaker pieno e portante, allora Blu deve dare a Gialla spazio per ammainare lo spinnaker.

Sia che Gialla ammaini lo spinnaker oppure no, è comunque obbligata a tenersi discosta; ma se non ammaina lo spinnaker in quel momento, allora Blu non deve concedere a Gialla ulteriore spazio per ammainare lo spinnaker durante il seguito di quell'orzata.

### **Domanda 2**

Se Gialla non abbassa lo spinnaker e passa la posizione di prua al vento per tenersi discosta, Blu sta concedendo a Gialla spazio per tenersi discosta in modo marinaresco?

### **Risposta 2**

Affermativo. Blu può continuare a orzare poiché ha concesso precedentemente a Gialla spazio per ammainare lo spinnaker.

### **Domanda 3**

Il fatto che Blu non abbia lo spinnaker o ne abbia uno di tipo diverso, può cambiare una qualsiasi delle precedenti risposte?

### **Risposta 3**

Negativo.



## **MR CALL G4**

### **Regola 15          Acquisire il diritto di rotta**

#### **Domanda**

In un lato di poppa, Gialla stabilisce un ingaggio con lo spinnaker, sopravvento a Blu. Gialla poggia, senza interrompere l'ingaggio e si ingaggia da sottovento. Si applica la regola 15?

#### **Risposta**

Affermativo. Nel momento in cui Gialla diventa barca con diritto di rotta, in quanto barca sottovento, inizia ad essere in vigore la regola 15.

## MR CALL G5

<b>Regola 10</b>	<b>Su mure opposte</b>
<b>Regola 11</b>	<b>Sulle stesse mure, ingaggiate</b>
<b>Definizioni</b>	<b>Mure, a dritta o a sinistra</b>

### Situazione 1

Gialla e Blu sono ingaggiate mure a dritta con Gialla sottovento. Blu si sta tenendo discosta. Tra la posizione 1 e la posizione 3 Gialla tira il boma attraverso la linea di mezzeria nel lato di dritta della barca, e quasi immediatamente tira il boma indietro attraverso la linea di mezzeria nel lato di sinistra della barca. Lo sforzo dell'azione di trazione indietro verso sinistra provoca il completo riempimento della randa in posizione 2.

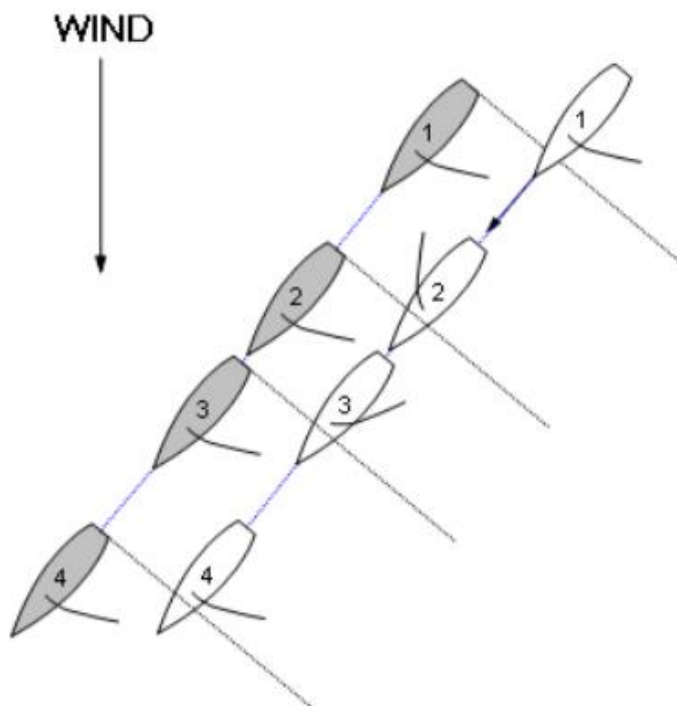

### Domanda 1

Nella posizione 2 Gialla ha cambiato mure?

### Risposta 1a

Negativo. Il lato al vento di Gialla non è cambiato. Essa non ha mai navigato sottovento e in nessun momento la sua randa si sarebbe gonfiata dal suo lato di dritta se lasciata libera.

### Domanda 1b

Gialla ha abbattuto tra le posizioni 2 e 3?

### Risposta 1b

Affermativo. Gialla ha abbattuto due volte quando per due volte la base della sua randa ha tagliato la linea di mezzaria.

## MR CALL G7

<b>Regola 11</b>	<b>Sulle stesse mure, Ingaggiate</b>
<b>Regola 16.1</b>	<b>Cambiare rotta</b>
<b>Regola C6.5(b)</b>	<b>Decisioni degli Arbitri; Penalità con Bandiera Rossa</b>
<b>Regola C7.2</b>	<b>Tutte le penalità</b>
<b>Regola C7.3(d)</b>	<b>Limitazioni nelle penalità</b>
<b>Regola C8.3</b>	<b>Penalità iniziate dagli arbitri</b>

### Domanda 1

Gialla e Blu stanno navigando di poppa, con Blu ingaggiata sopravvento a Gialla. Gialla orza lentamente e Blu risponde, ma la risposta non le è sufficiente per tenersi discosta. Si verifica un contatto fra lo spinnaker di Blu e le manovre di Gialla. Blu toglie il vento a Gialla e la supera.

Viene esposta la bandiera Y. Quale dovrà essere la risposta?

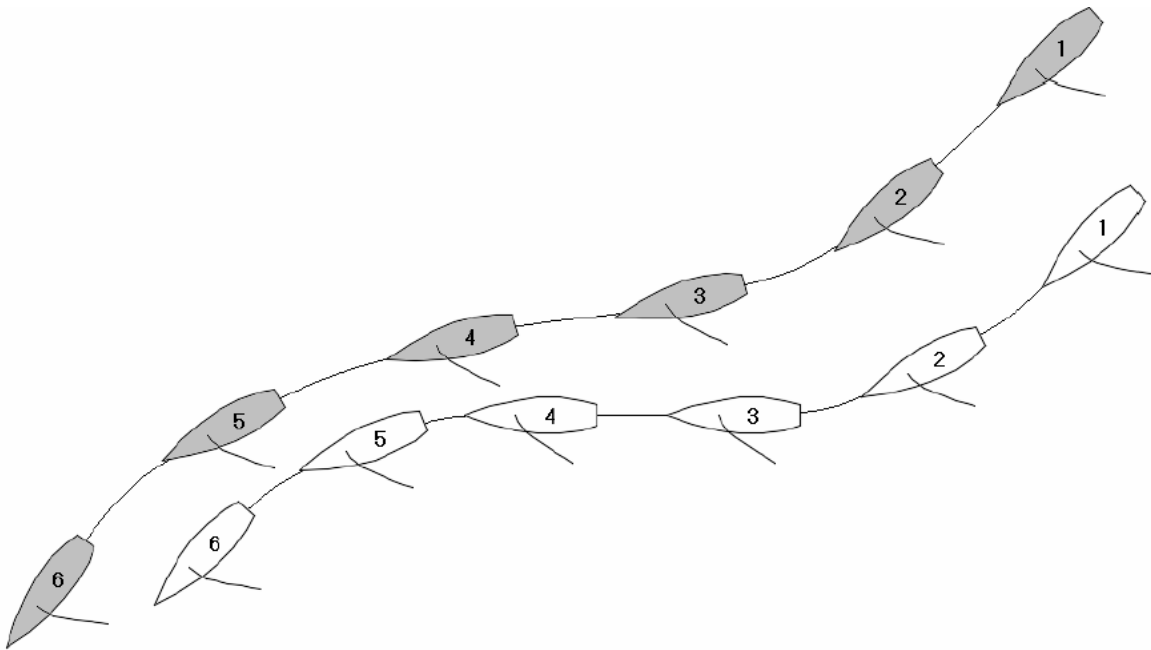

### Risposta 1

Se Blu si era tenuta discosta ma ha risposto troppo lentamente oppure non abbastanza, allora ha infranto la regola 11. Penalizzare Blu.

Se inoltre gli arbitri si convincono che Blu abbia infranto una regola deliberatamente, oppure che abbia ottenuto un vantaggio dall'infrangere di una regola, dopo aver subito una penalità, allora dovranno segnalare a Blu una seconda penalità come da regola C8.3. Se gli arbitri non sono convinti che sussiste una di queste due condizioni, ma ritengono che Blu abbia guadagnato una posizione di controllo grazie all'infrangere, allora dovrebbero infliggere a Blu una penalità con bandiera rossa secondo la regola C6.5 e C8.3.

Vedi anche MR Call M2

## **Domanda 2**

La risposta sarebbe diversa se Gialla avesse una penalità in sospeso?

## **Risposta 2**

Negativo. Comunque se a Blu è stata segnalata una penalità con bandiera rossa, secondo la Regola C8.3, questa penalità non cancellerà la penalità in sospeso di Gialla (regola C7.2(e)). Blu deve eseguire la sua penalità non appena ragionevolmente possibile e Gialla resta con una penalità da eseguire.

## **Domanda 3**

La risposta sarebbe diversa se le barche si avvicinassero alla linea di arrivo e Gialla avesse una penalità in sospeso?

## **Risposta 3**

Negativo. Comunque in questa situazione è più probabile che si verifichino le condizioni per una doppia penalità.

Se a Blu viene segnalata una doppia penalità, la prima cancellerà la penalità di Gialla (regola C7.2(e)). Blu non sarà registrata come arrivata fino a quando non ha completato la sua seconda penalità e sarà arrivata (regola C7.3(d)).

## MR CALL J1

**Regola 18.2 Dare spazio alla boa (C2.9)**

**Regola 18.3 Virare o abbattere (C2.9)**

**Definizioni Giusta rotta**

### Domanda 1

Gialla si sta avvicinando alla boa di poppa sotto la lay-line, libera dalla prua di Blu all'entrata nella zona. Pochissimo dopo Blu diventa ingaggiata esterna e sopravvento a Gialla. In posizione 5 Blu espone la bandiera Y.

Quale dovrà essere la risposta?

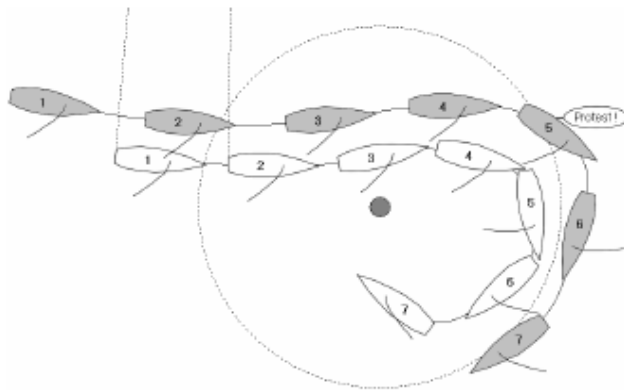

### Risposta 1

Gialla è libera dalla prua quando entra nella zona. Si applica la regola 18.2(a)(2) e Blu deve darle spazio alla boa. Quando Blu diventa ingaggiata esterna, la regola 11 la obbliga a tenersi discosta da Gialla. Blu dà spazio e si tiene discosta.

Dal momento in cui le barche si ingaggiano fino a quando Gialla abbatte, si applica anche la regola 18.3 e Gialla non dovrà navigare lontano dalla boa più della sua giusta rotta. Gli arbitri devono considerare fattori quali il tipo della barca, la corrente, la forza del vento e delle onde per decidere se Gialla abbia oppure no rispettato questa regola. Se gli arbitri decidono che Gialla non ha navigato più lontano dalla boa di quanto non avrebbe fatto in assenza di Blu mentre è in vigore la regola 18.3, allora esporre la bandiera bianco-verde.

Se Gialla ha navigato più lontano dalla boa della sua giusta rotta, allora ha infranto la regola 18.3. Se Gialla ha influito sulla rotta di Blu mentre infrangeva la regola 18.3, penalizzare Gialla; se no, esporre la bandiera bianco-verde.

### Domanda 2

La risposta sarebbe diversa se Gialla avesse difficoltà nell'ammainare lo spinnaker?

### Risposta 2

Negativo. Né lo spazio che Blu deve concedere e neppure la rotta che deve seguire Gialla viene mutata da una conduzione non marinaresca della barca.

## MR CALL J2

<b>Regola 18.1</b>	<b>Quando si applica la regola 18 (C2.9)</b>
<b>Regola 18.3</b>	<b>Virare o abbattere (C2.9)</b>
<b>Definizioni</b>	<b>Giusta rotta</b>

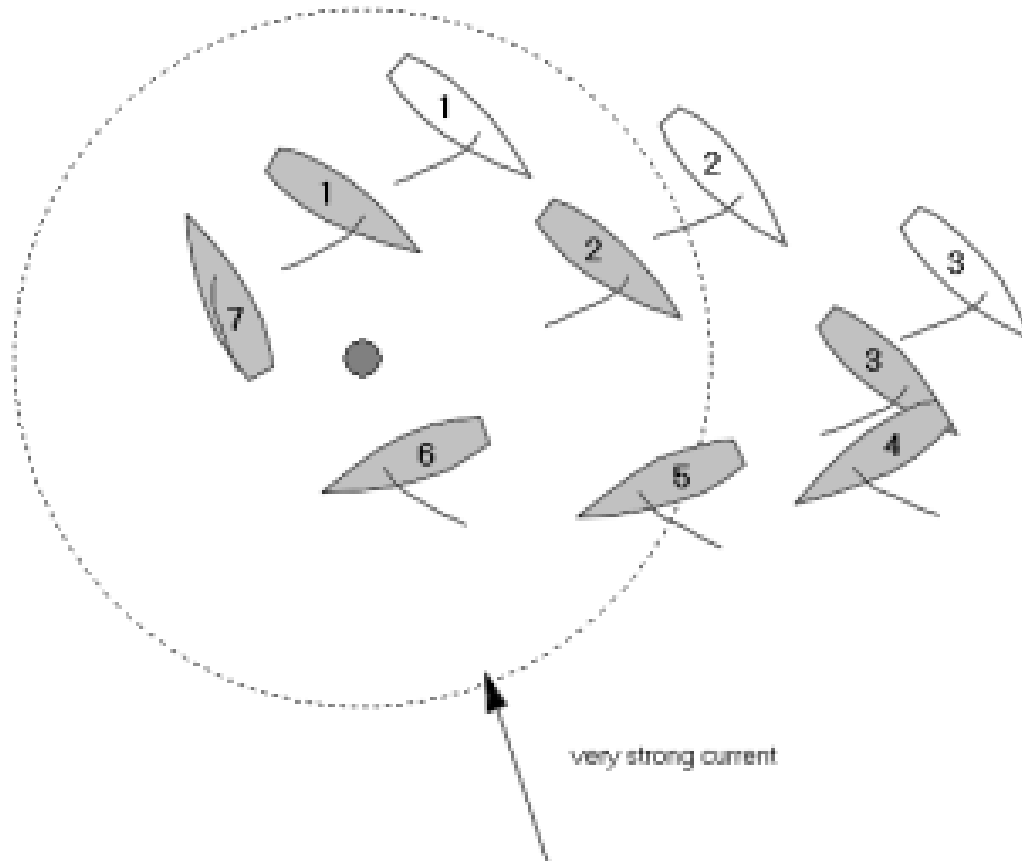

### Domanda

Giulla e Blu entrano nella zona della boa sottovento ingaggiate, con Blu barca interna e con diritto di rotta. Dato che la giusta rotta di Blu comprende un'abbattuta, la regola 18.3 si applica a Blu.

Causa la forte corrente ed il vento leggero, la giusta rotta di Blu la porterebbe fuori dalla zona prima di abbattere e ritornare verso la boa. Quando Blu raggiunge il punto dove la sua giusta rotta è di abbattere, entrambe le barche si trovano fuori dalla zona.

La regola 18.3 obbliga ancora Blu ad abbattere in quel momento? (posizione 3)

### Risposta

No. Quando entrambe le barche hanno lasciato la zona, la regola 18, compresa la regola 18.3, non si applica ulteriormente, pertanto Blu non è più obbligata dalla regola 18.3 ad abbattere.

## MR CALL K1

**Regola 28**                    **Compimento del percorso**

**Definizione**                **Arrivo C2.1**

### Domanda 1

Quando una barca ritarda nell'eseguire la propria penalità fino all'arrivo, le è consentito di eseguirla attorno alla boa di arrivo?

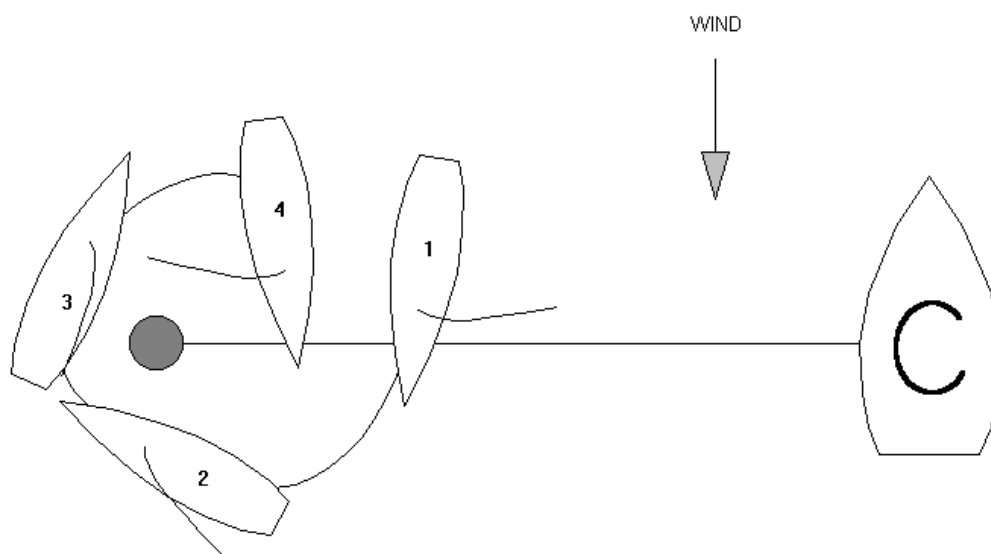

### Risposta 1

Affermativo. Nonostante sia passata attraverso la linea di arrivo, non ha terminato la regata non avendo ancora eseguito la sua penalità; vedi la Definizione di Arrivo. La sua penalità è di “virare e, non appena ragionevolmente possibile, poggiare fino ad una rotta di sottovento” conformemente alla regola C7.2(a)(2). Vedi anche regola C7.2(d).

### Domanda 2

Si è attenuta alla regola 28, Compimento del percorso?

### Risposta 2

Affermativo. La regola 28 richiede che “un filo che rappresenti la sua scia” debba “trovarsi dalla parte prescritta di ogni boa” e ciò è avvenuto. La regola non proibisce ad una barca di girare una boa di arrivo (oppure qualsiasi altra) anche se, come risultato, la sua scia potrebbe lasciarla due volte dalla parte prescritta.

## MR CALL K2

<b>Regola 11</b>	<b>Sulle stesse mure, Ingaggiate</b>
<b>Regola 18.2</b>	<b>Dare spazio alla boa (C2.9)</b>
<b>Regola 22.2</b>	<b>Eeguire una penalità</b>

### Domanda

Gialla, entrata nella zona della boa d'arrivo libera dalla prua di Blu, sta eseguendo una penalità attorno alla boa di arrivo. Quando Gialla vira e poggia su mure a sinistra, Blu, avvicinandosi alla boa mure a dritta, poggia e abbatte su mure a sinistra. Viene esposta una bandiera Y. Quale dovrà essere la risposta?

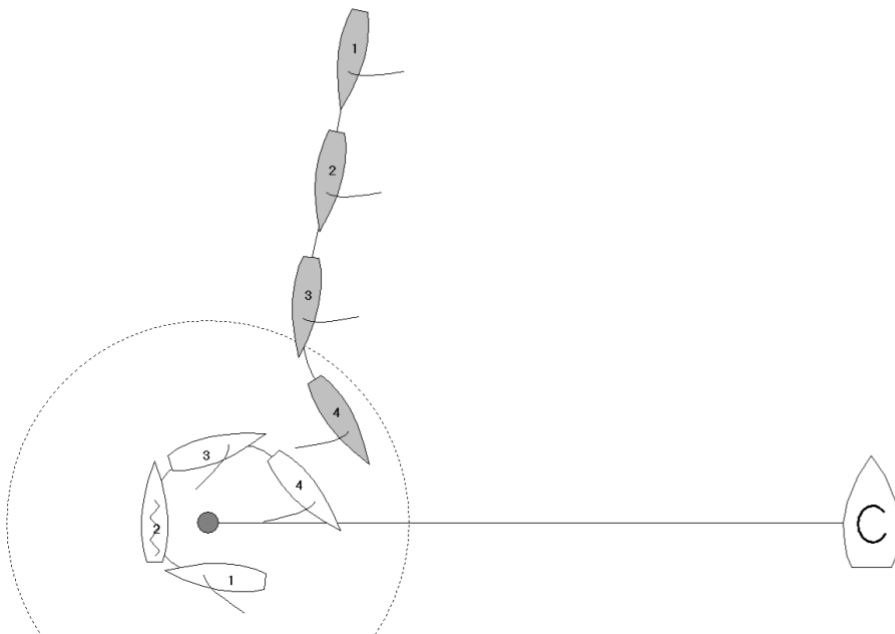

### Risposta

Poiché Gialla entra nella zona libera dalla prua di Blu, ha diritto a spazio alla boa per la regola 18.2(a)(2). Quando Gialla passa la posizione di prua al vento, la regola 18.2(a)(2) continua ad essere applicata, ma come Gialla inizia ad eseguire una penalità, deve tenersi discosta da Blu secondo la Regola 22.2 fino a quando non abbia completato la sua penalità poggiando su una rotta di poppa. Una modifica di rotta da parte di Blu può essere per tenersi discosta da Gialla, per dare a Gialla spazio alla boa, oppure per tenersi discosta da quest'ultima dopo l'abbattuta.

Se Blu deve modificare la rotta prima che Gialla abbia completato la sua penalità, allora Gialla non si sta tenendo discosta secondo la regola 22.2, anche se Blu sta modificando la sua rotta per dare spazio alla boa. Segnalare che Gialla ha completato la penalità e penalizzarla nuovamente per l'infrazione della regola 22.2. Vedi la Call MR N7.

Se nessuna modifica di rotta da parte di Blu è stata necessaria prima che Gialla abbia completato la sua penalità, allora esporre la bandiera bianco-verde.



## MR CALL K3

<b>Regola C5.6</b>	<b>Segnalazioni arbitrali</b>
<b>Regola C7.2(a)(2)</b>	<b>Tutte le penalità</b>
<b>Regola C7.4(b)</b>	<b>Sistema di penalità; Esecuzione e completamento di penalità</b>
<b>Definizioni</b>	<b>Arrivo (C2.1)</b>

### Domanda

Blu ha una penalità pendente, quando si avvicina alla linea di arrivo. Abbassa lo spinnaker, orza, passa la posizione di prua al vento, poggia su una rotta di bolina sulle altre mure, contrasta la sua randa e veleggiando all'indietro taglia la linea di arrivo, con una rotta oltre quella di bolina. È arrivata?

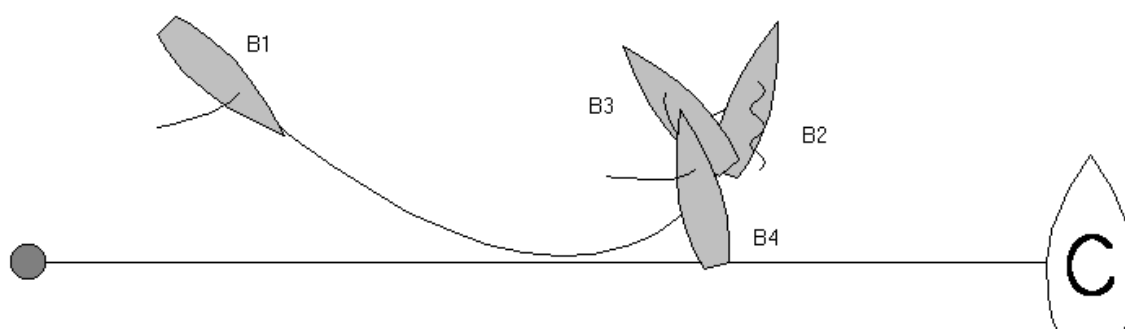

### Risposta

Negativo. Non è arrivata fintanto che non ha eseguito la sua penalità; non ha poggato fino a trovarsi su una rotta di poppa come richiesto dalla regola C7.2(a)(2). Gli arbitri segnaleranno come richiesto dalla Regola C5.6 che la barca non sta più eseguendo la penalità che, pertanto, rimane in vigore.

## MR CALL K4

<b>Regola 10</b>	<b>Su mure opposte</b>
<b>Regola 11</b>	<b>Sulle stesse mure, ingaggiate</b>
<b>Regola 18.2</b>	<b>Dare spazio alla boa (C2.9)</b>
<b>Regola 21</b>	<b>Esoneri</b>
<b>Definizioni:</b>	<b>Spazio alla boa (C2.2) e Giusta rotta (C2.3)</b>

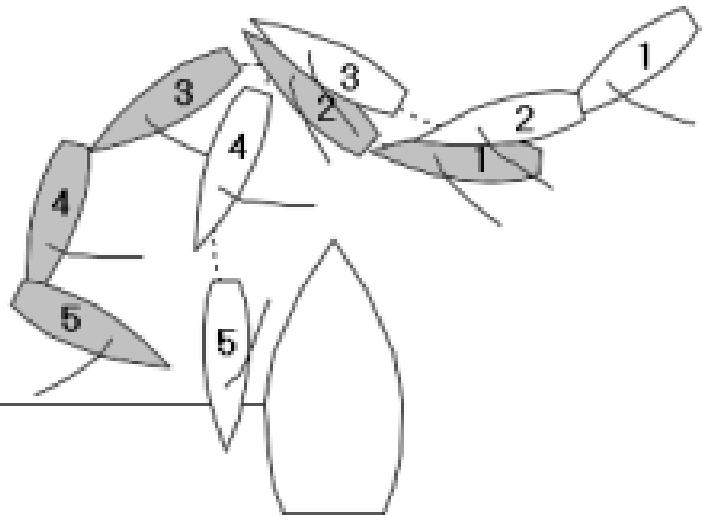

### Domanda

Blu, con una penalità pendente, entra nella zona della boa di arrivo libera dalla prua di Gialla e non abbandona più la zona. Poco dopo la posizione 3, Gialla stabilisce un ingaggio all'interno di Blu. Blu abbatte, mure a sinistra, e chiude lo spazio tra le barche orzando direttamente verso la bandiera di arrivo della barca comitato.

Avviene un contatto senza danni tra Blu e Gialla. Viene esposta una bandiera Y. Quale deve essere la chiamata?

### Risposta

Blu era libera dalla prua raggiungendo la zona e si cominciava ad applicare la Regola 18.2(a)(2). Dalla posizione 1 e durante tutto l'incidente, Gialla doveva dare a Blu spazio alla boa, che è lo spazio per Blu di percorrere la sua giusta rotta.

Se gli arbitri decidono che Blu stava percorrendo la sua giusta rotta, penalizzare Gialla per infrazione alla regola 18.2(a)(2) ed esonerare Blu per l'infrazione alla regola 10 come da regola 21(a). Se Blu navigava oltre la sua giusta rotta, penalizzare Blu per la regola 10.

## MR CALL K5

**Regola 18.2(a)(1) Dare spazio alla boa (C2.9)**

**Regola 21 Esoneri**

**Definizioni Spazio alla boa (C2.2)**

### Domanda 1

Blu, con una penalità pendente, è libero dalla prua quando raggiunge la zona della boa d'arrivo. Blu orza, vira e poggia su una rotta sottovento mure a sinistra in posizione 4. Dopo la posizione 4, Blu naviga su una rotta che gli arbitri concordano sia la sua giusta rotta.

Dopo la posizione 4 Gialla (mure a dritta) poggia per evitare Blu ed espone la bandiera di protesta.

Quale dev'essere la chiamata?

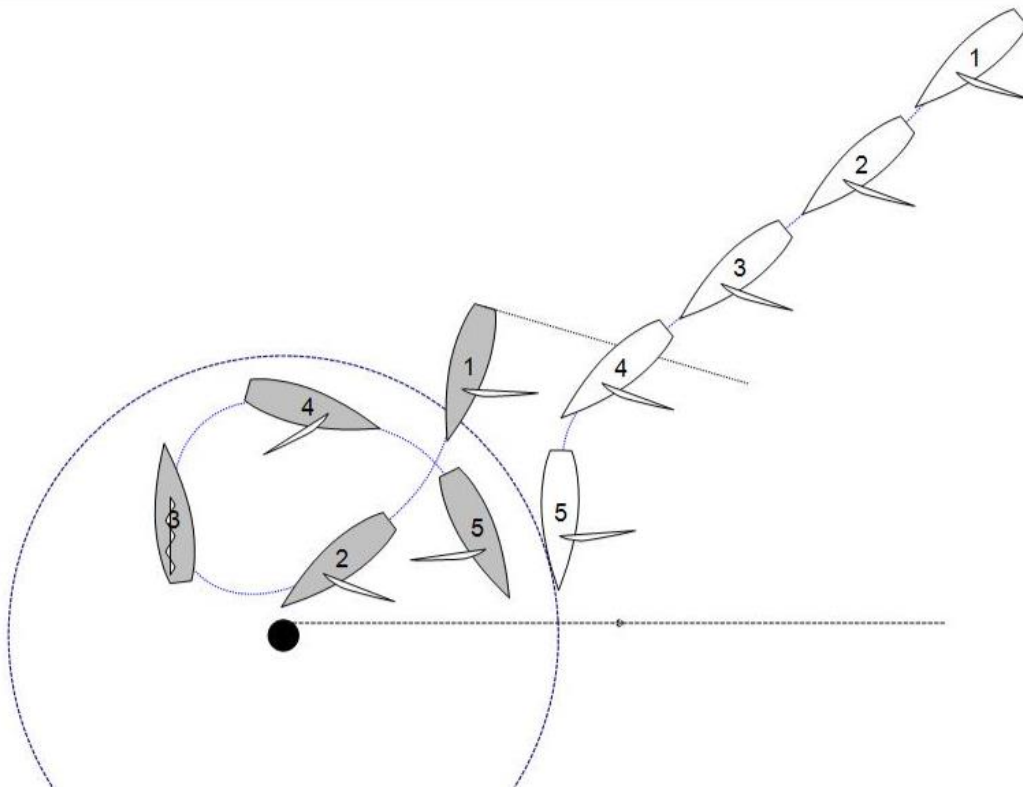

### Risposta 1

Esporre la bandiera bianco-verde.

Blu ha diritto a spazio alla boa. Per Blu lo spazio alla boa è navigare la sua giusta rotta per passare la boa (regola 18.2(a)(2)). Mentre esegue la sua penalità Blu non è sulla giusta rotta (regola C2.3). Una volta che Blu ha eseguito la sua penalità ha diritto di percorrere la sua giusta rotta da quel punto fino all'arrivo. Blu infrange la regola 10 ma è esonerata per la regola 21.

## Domanda 2

Blu mure a sinistra e Gialla mure a dritta stanno navigando verso la linea d'arrivo. Quando Blu raggiunge la zona della boa d'arrivo è ingaggiata interna. Nella posizione 2 Blu è sicura di aver tagliato la linea d'arrivo, poggia e abbatte su una rotta vicina alla boa d'arrivo ma senza toccarla. Nello stesso momento Gialla poggia per evitare un contatto con Blu. C'è una bandiera Y. Quale dev'essere la chiamata?

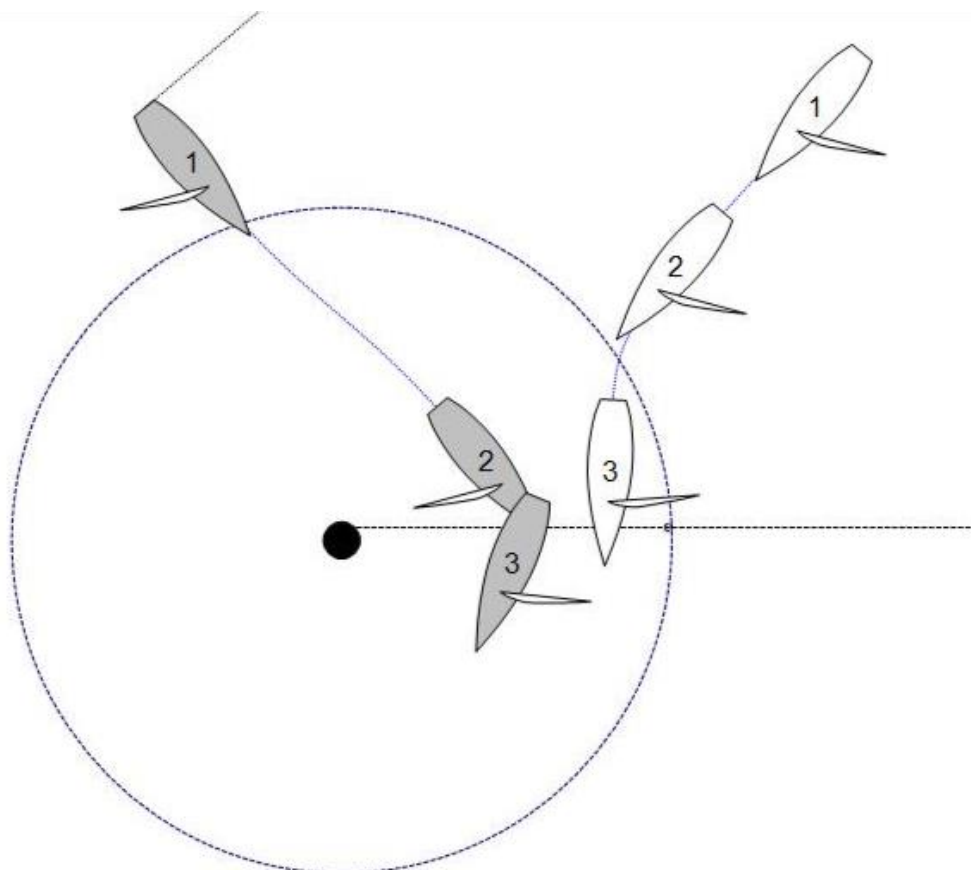

## Risposta 2

Esporre la bandiera bianco-verde.

Blu ha diritto di spazio alla boa. Lo spazio alla boa per Blu è lo spazio per navigare la sua giusta rotta per passare la boa (regola 18.2(a)(1)). Una volta che Blu è arrivata non ha più una giusta rotta, ma non ha ancora passato la boa. Perciò lo spazio a cui Blu ha diritto dopo l'arrivo è semplicemente lo spazio di cui ha bisogno per passare tra Gialla e la boa dal momento in cui è arrivata. Poggiando e abbattendo dalla posizione 2, Blu non naviga più lontana dalla boa di quanto ha diritto.

## MR CALL L1

<b>Regola 32.1(d)</b>	<b>Annullamento dopo la partenza</b>
<b>Regola 62</b>	<b>Riparazione</b>
<b>Regola C9.2</b>	<b>Richieste di riparazione – Mezzo ufficiale che interferisce con una barca di un concorrente</b>
<b>Regola C9.3</b>	<b>Altri procedimenti – conseguenti ad azioni o mancate azioni degli arbitri</b>

### **Domanda**

In quali circostanze un match in corso può essere interrotto?

### **Risposta**

Un match può essere interrotto dopo il Segnale Preparatorio solo nel caso in cui gli arbitri ed il comitato di regata siano certi che una richiesta di riparazione sostenuta dalla barca perdente avrebbe buone probabilità di essere accettata, oppure per motivi di sicurezza. Allora è preferibile interrompere immediatamente il match. Segue qualche esempio:

- a) per un segnale ritardato o errato.
- b) a causa di una concreta interferenza con una barca in regata da parte del battello di un arbitro o altro battello ufficiale.

Durante il periodo preparatorio il match può anche essere differito.

Un match non può essere differito o annullato a causa di un segnale non corretto da parte di un arbitro; in questo caso si applica la Regola C9.3.

## MR CALL L2

<b>Regola 70.1</b>	<b>Appelli ad una Autorità Nazionale</b>
<b>Regola C6.6</b>	<b>Decisioni del Comitato delle Proteste</b>
<b>Regola C9.1</b>	<b>Richieste di riparazione o di riapertura, appelli, altri procedimenti.</b>

### **Domanda 1**

Quando non è stata nominata una giuria internazionale e il diritto di appello non è stato negato a norma della regola 70.5, gli arbitri riuniti nelle udienze di protesta o richiesta di riparazione possono essere definiti un "comitato delle proteste" secondo il termine utilizzato nel Regolamento di Regata?

### **Risposta 1**

Affermativo

### **Domanda 2**

È ammesso il diritto di appello, secondo la regola 70.1, contro una decisione presa da questo comitato delle proteste, da una parte in un'udienza condotta secondo la regola C6.6?

### **Risposta 2**

Negativo. La regola C9.1 nega il diritto a una parte di appellare qualsiasi decisione presa secondo la regola C6.6, e inoltre nega alle parti il diritto di chiedere una riapertura

### **Domanda 3**

Esistono situazioni durante un evento di match race in cui il comitato delle proteste non dovrebbe condurre un'udienza secondo la regola C6.6?

### **Risposta 3**

Affermativo. La regola C6.6 è una forma abbreviata di udienza prevista allo scopo di consentire a un evento di match race di raggiungere tempestivamente la conclusione.

La procedura della regola C6.6 non sarebbe appropriata alle udienze di protesta o di richiesta di riparazione che non sono direttamente correlate alla competizione, come le udienze del comitato delle proteste che riguardano le iscrizioni o l'eleggibilità secondo la regola 75, o la classificazione dei concorrenti secondo la regola 79. La regola 69 si applica alle udienze che riguardano le accuse di comportamento sconveniente.

Le decisioni del comitato delle proteste o le sue procedure, in qualsiasi udienza non condotta secondo la regola C6.6, sono appellabili come da regola 70.1.

## MR CALL L3

### Regola 49.1 Posizione dell'equipaggio

#### Domanda 1

Proiettandosi fuori bordo, un membro dell'equipaggio di Gialla sostiene sé stesso con la scotta di sottovento del fiocco mentre un altro con quella della randa. Così facendo, Gialla infrange la regola 49.1?

#### Risposta 1

Negativo. Una scotta in opera non è uno strumento atto a posizionare il corpo fuori bordo.

#### Domanda 2

Gialla, barca senza draglie, infrange la Regola 49.1 quando l'equipaggio usa una delle parti indicate qui sotto per sporgere il proprio corpo fuori bordo?

la scotta di sopravvento del fiocco non in opera; la cimetta del barber; la cima di regolazione del vang; la cima del carrello della randa; la cima di regolazione del paterazzo; le sartie o altri elementi di manovre fisse.

#### Risposta 2

La Regola 49.1 non proibisce ai concorrenti di usare scotte in opera o cime di controllo per posizionare il proprio corpo fuori bordo.

Salvo specifiche proibizioni contenute nelle istruzioni di regata dell'evento (Regole per la conduzione delle barche) è altresì permesso ai concorrenti l'uso delle sartie o tientibene per posizionare il proprio corpo fuori bordo.

L'uso come trapezio di scotte non in opera e cime di controllo infrange la regola 49.1

#### Domanda 3

Il timoniere di Gialla tiene un piede sotto il ponte del carrello, così facendo infrange la Regola 49.1?

#### Risposta 3

Negativo. Il ponte del carrello non è uno strumento predisposto per posizionare il corpo fuori bordo. L'uso del ponte del carrello (o altra parte fissa della barca) senza modifiche che aiutino il posizionamento del corpo fuori bordo, è consentito.

## MR CALL L4

### **Definizioni      Tenersi discosta e Ingaggio**

#### **Domanda 1**

Se una persona estranea all'equipaggio viene imbarcata come "osservatore" (assistente degli arbitri) o come operatore televisivo, la persona e il suo equipaggiamento (caricato a bordo) devono essere considerati come parte della barca "scafo ed attrezzatura in posizione normale" ai fini di determinare un ingaggio o contatto fra le due barche?

#### **Risposta 1**

Negativo. La persona come viene descritta non è parte della barca.

#### **Domanda 2**

Le macchine fotografiche fisse e/o i loro treppiedi fissi, piazzati dal comitato di regata o secondo le sue direttive, possono proiettarsi oltre la poppa della barca. Una macchina fotografica oppure il suo treppiede possono essere considerati come "parte dell'attrezzatura della barca in posizione normale" per determinare degli ingaggi o contatti fra le due barche?

#### **Risposta 2**

Affermativo, se le macchine fotografiche o treppiedi sono fissati alla barca diventano parte dell'attrezzatura della barca, altrettanto vale per le antenne per trasmissione radio.

#### **Domanda 3**

Le bandiere spesso si proiettano oltre lo scafo della barca, a poppa oppure sottovento. Devono essere considerate "parte dell'attrezzatura della barca in posizione normale" per la determinazione degli ingaggi o contatti fra due barche?

#### **Risposta 3**

Negativo. Nei match le bandiere non sono considerate parte dell'attrezzatura della barca, al contrario delle aste che ne sono parte.



## MR CALL L5

### Regola 42.2(d) Timonare (C2.16)

#### Domanda

Le barche si stanno avvicinando alla linea di partenza per partire.

Blu è prua al vento e poi, subito prima della posizione 3, poggia violentemente muovendo ripetutamente il timone fino a raggiungere una rotta di lasco. Gli arbitri devono intraprendere qualche azione?

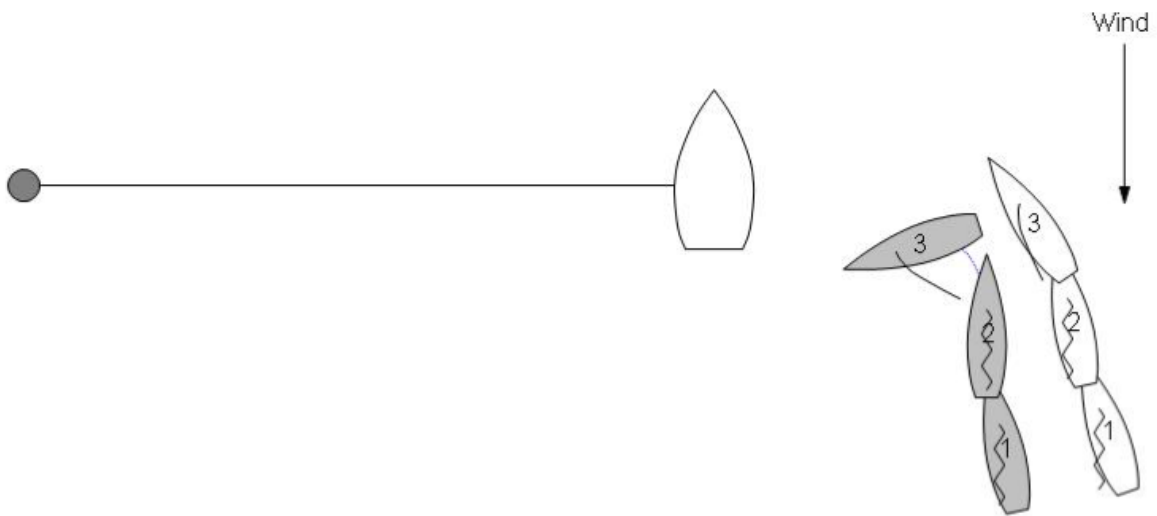

#### Risposta

Se gli arbitri sono certi che i ripetuti movimenti del timone sono per spingere Blu in avanti, allora dovrebbero penalizzare BLU per la regola 42.2(d) come modificata dalla C2.16, altrimenti non devono intraprendere alcuna azione.

**Nota:** poiché l'Appendice C modifica la regola 42.2(d), le interpretazioni World Sailing sulla Regola 42, riguardo al timonare, non si applicano per il match racing.

## MR CALL L6

**Regola 24.3**      **Quando s'incontrano barche di incontri diversi (C2.13)**

**Regola C6**        **Proteste fra barche e richieste di riparazione**

### **Domanda**

Gialla e Blu sono in un match con Gialla davanti a Blu. Blu vede un incidente fra Gialla e Verde (barca in un match davanti) nel quale Gialla sembra che abbia infranto una regola della Parte 2. Verde non espone la bandiera Y. Quale azione può intraprendere Blu?

### **Risposta**

Nessuna. Le regole C6.1(a) e C6.2(b) impediscono a Blu di esporre la bandiera Y nei confronti di Gialla, non essendo coinvolta nell'incidente.

La regola C6.1(b) impedisce a Blu di esporre la bandiera rossa nei confronti di Gialla.

## MR CALL L7

**Regola 24.2**      **Interferenza con un'altra barca**

**Regola 24.3**      **Quando s'incontrano barche di incontri diversi (C2.13)**

### **Domanda 1**

Ai sensi della regola C2.13, se Blu naviga nella sua giusta rotta, le è consentito svantaggiare Verde che si trova in un altro match?

### **Risposta 1**

Affermativo. Se gli arbitri si convincono che Blu aveva navigato sulla sua giusta rotta, questo è coerente con il vincere il proprio match, per definizione, e non infrange regola alcuna.

Se gli arbitri si convincono che l'azione della barca non era intesa alla tattica nel proprio match, ma era invece intesa ad avere effetto sul risultato dell'altro match, allora Blu ha infranto la regola C2.13. Verde può esporre la bandiera Y per la regola C6.1(a)

### **Domanda 2**

Avvicinandosi ad una boa di poppa, Blu è vicina alla poppa di Verde, ma le due barche sono in match diversi. Blu orza per coprire Verde provocandone il rallentamento e guadagna un ingaggio interno. Verde deve pertanto dare spazio a Blu ed agisce in conseguenza. Blu ha infranto la Regola C2.13?

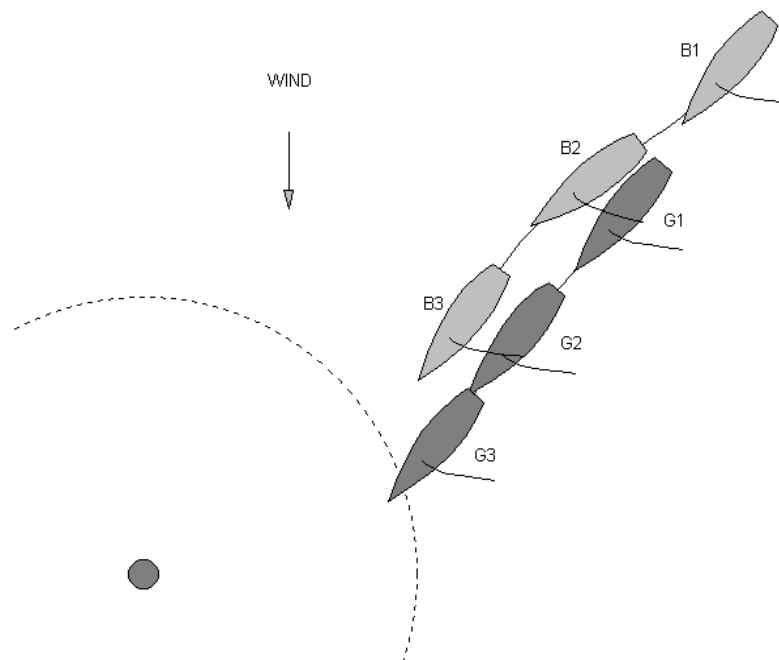

### **Risposta 2**

Negativo. Nonostante Verde sia stata effettivamente svantaggiata dall'azione di Blu, Blu ha manovrato per passare la boa nel minor tempo possibile, e pertanto in maniera coerente per "vincere il proprio match". Vedi la Risposta 1.

## MR CALL L8

### **Regola 24.3      Quando s'incontrano barche di incontri diversi (C2.13)**

#### **Domanda**

Gialla e Blu stanno combattendo in un match e Rossa e Verde in un altro. Verde incontra Gialla sul percorso e Verde è barca con diritto di rotta. Può Verde modificare la sua rotta in modo che Gialla non sia obbligata a cambiare rotta anch'essa per tenersi discosta?

#### **Risposta**

Affermativo, sempre che il cambiamento di rotta di Verde sia coerente con "il rispetto di una regola o l'intento di vincere il proprio match".

Se Verde si è chiaramente svantaggiata cambiando la propria rotta, allora ha infranto la regola C2.13.

## MR CALL L9

**Regola 22.1**      **Errori di partenza**

**Regola 24.2**      **Interferenza con un'altra barca**

*In tutte le domande Blu è stata segnalata correttamente come OCS, ma potrebbe non esserne a conoscenza, e comunque continua a navigare il percorso invece di ritornare e partire correttamente.*

### **Domanda 1**

Gialla e Blu si stanno avvicinando alla boa al vento. Blu è mure a sinistra e Gialla mure a dritta. Gialla poggia sotto la sua giusta rotta, ma mai su una rotta al lasco, e passa sottovento alla boa. Blu vira e si tiene discosta da Gialla. Gialla vira e gira la boa ben prima di Blu. C'è una bandiera Y. Qual è la chiamata?

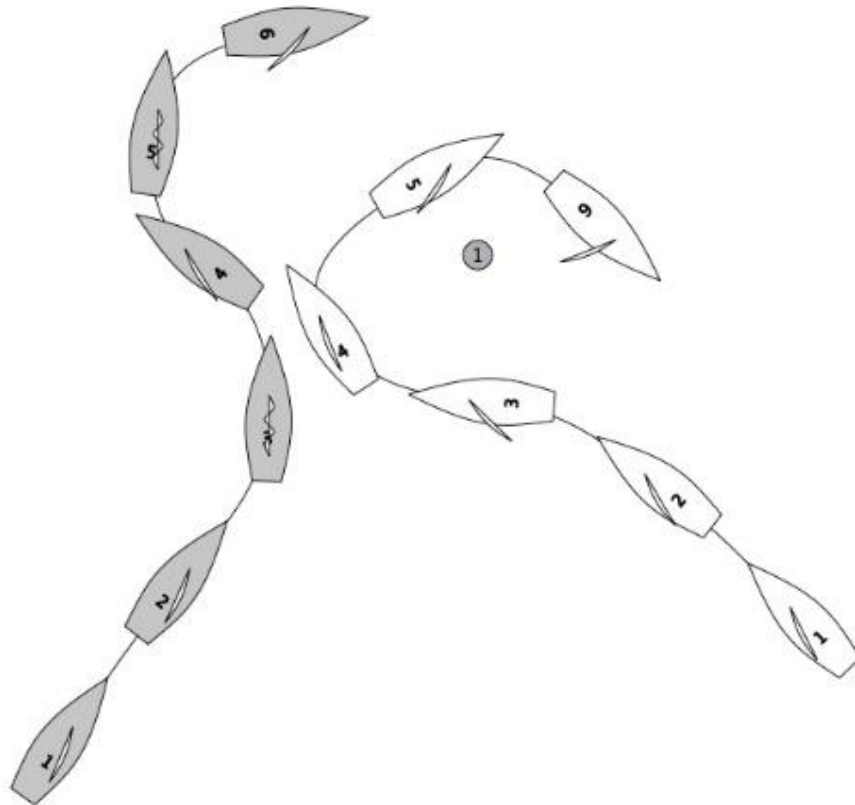

### **Risposta 1**

Penalizzare Gialla

Nella posizione 2 Gialla è nella zona ed ha diritto di rotta come barca interna. Per la regola 18.3, fino a quando non vira, Gialla è tenuta a non allontanarsi dalla boa più del necessario per percorrere la sua giusta rotta. Poggiando in posizione 3, Gialla non sta più navigando sulla sua giusta rotta.

## Domanda 2

Entrambe le barche girano la boa al vento e poggiano verso la boa sottovento. Blu mure a dritta si avvicina a Gialla mure a sinistra. Entrambe le barche sono sulla propria giusta rotta. Gialla è costretto ad abbattere per tenersi discosta da Blu. C'è una bandiera Y. Qual è la chiamata?

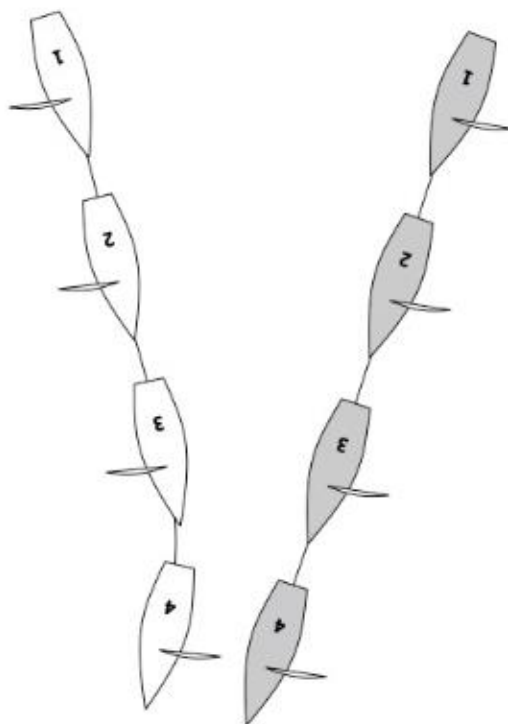

## Risposta 2

Esporre la bandiera bianco-verde

Anche se Blu non è partita correttamente e in seguito può essere classificata OCS, sta navigando il percorso con tutti i diritti e gli obblighi secondo le regole. Blu non sta navigando verso la linea di partenza per partire, quindi la regola 22.1 non si applica.

## Domanda 3

Quando le barche dovrebbero essere considerate in navigazione sullo stesso lato di percorso?

## Risposta 3

Le barche dovrebbero essere considerate sullo stesso lato del percorso quando gli arbitri sono convinti che entrambe le barche stanno navigando verso:

- una boa al vento,
- una boa sottovento,
- o verso l'arrivo

Ciò si applica se una di esse è OCS, e anche quando hanno girato diverse boe, con lo scopo di percorrere quel lato.

## MR CALL L10

**Regola 16.1** Cambiare rotta  
**Regola 19** Spazio per passare un ostacolo  
**Regola 21(a)** Esoneri

### Domanda

Gialla e Blu ingaggiate, mure a sinistra, si avvicinano ad un ostacolo che può essere passato da entrambe le parti.

Blu naviga per passare sottovento l'ostacolo, ma dalla Posizione 2 Blu orza rapidamente per passare l'ostacolo sopravvento. Gialla risponde immediatamente, ma non riesce a tenersi discosta da Blu. C'è un contatto tra di loro. Entrambe protestano. Quale dev'essere la chiamata?

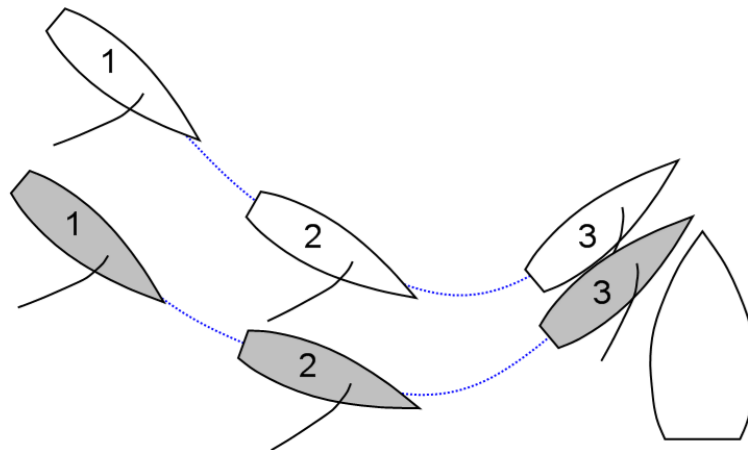

### Risposta

Penalizzare Blu.

Mentre Blu modifica la rotta per passare sopravvento all'ostacolo deve dare a Gialla spazio per tenersi discosta per la regola 16.1. Blu non ha agito così e ha infranto la regola 16.1.

Quale conseguenza dell'infrazione della regola 16.1, Gialla è stata costretta a infrangere le regole 11 e 19.2(b). Gialla è quindi esonerata per la regola 21(a).

*Quando una barca con diritto di rotta, che naviga su una rotta per passare un ostacolo da una parte, cambia rotta per passarlo dall'altra, deve attenersi a ogni regola applicabile delle Sezioni A e B.*

## MR CALL M1

- Regola C6.5**      **Proteste e richieste di riparazione da parte di barche; Decisioni degli arbitri**
- Regola C8.4**      **Penalità iniziate dagli arbitri - Informare il Comitato per le Proteste**
- Regola C9.3**      **Altri procedimenti**

### **Domanda 1**

Gli arbitri penalizzano una barca per aver infranto una regola del diritto di rotta, facendo la segnalazione appropriata. Poco dopo si accorgono di aver commesso un errore. Possono cancellare il loro segnale, esponendo la bandiera bianco-verde o esponendo il segnale dell'altra barca, gridando o usando un altro mezzo di comunicazione?

### **Risposta 1**

Negativo. Non è previsto dall'Appendice C il cambiamento o la modifica della decisione o segnali. Quando viene esposto un segnale di una penalità, la barca è obbligata dalla regola C5 ad eseguire la penalità appropriata.

### **Domanda 2**

La risposta sarebbe la stessa se gli arbitri avessero esposto la bandiera bianco-verde quando invece intendevano esporre il segnale identificativo di una barca?

### **Risposta 2**

Affermativo.



## MR CALL M2

### Regola C8.3(b) Penalità iniziate dagli arbitri - infrazione deliberata di una regola

#### Domanda 1

Come possono gli arbitri decidere che una regola è stata violata deliberatamente?

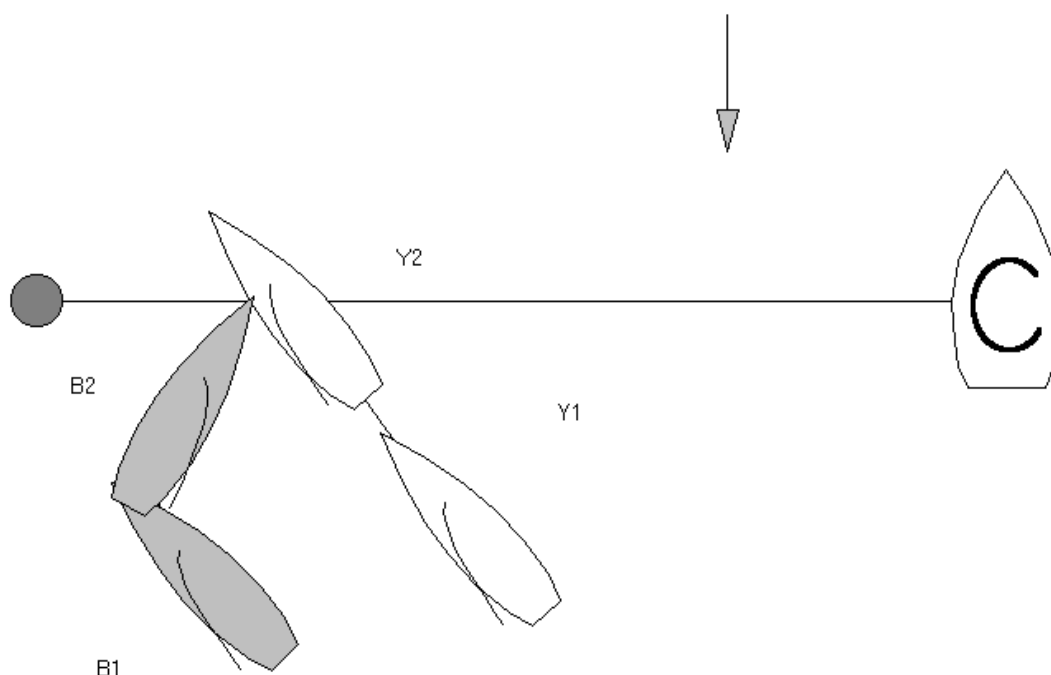

#### Risposta 1

Non esiste una risposta precisa, ma piuttosto un insieme progressivo di possibilità. Gli arbitri possono concludere che una regola è stata infranta deliberatamente quando:

- la situazione è stata costruita durante un certo periodo di tempo oppure essersi verificata all'improvviso;
- l'infrazione della regola può portare ad un potenziale vantaggio tattico per vincere il match;
- l'infrazione non sembra essere un semplice errore di valutazione.

Esempi possono essere:

- infrazione di una regola per non partire in anticipo (OCS) (la barca al vento poggia sulla barca sottovento);
- Blu non può raggiungere la boa di partenza e vira su mure a sinistra (vedere il disegno riportato qui sopra).
- forzare il passo ad una boa di partenza;
- negare ad una barca interna spazio ad una boa.

## MR CALL M3

<b>Regola 2</b>	<b>Corretto navigare</b>
<b>Regola 20</b>	<b>Spazio per virare ad un ostacolo (C2.10)</b>
<b>Regola C8.4</b>	<b>Penalità iniziate dagli arbitri - Informare il Comitato per le Proteste</b>

### Domanda 1

La regola C2.10 richiede che vengano eseguiti chiari e ripetuti segnali con il braccio in aggiunta al richiamo alla voce. Se viene fatto un segnale con il braccio ma non il richiamo alla voce da parte di Gialla, cosa debbono fare gli arbitri

- a) se Blu espone la bandiera Y?
- b) di loro iniziativa?

### Risposta 1

- a) Se gli arbitri sono certi che non sia stato fatto il richiamo alla voce, allora il segnale per richiedere spazio per virare viene considerato come non effettuato. (Gli arbitri possono essere certi che non c'è stato il richiamo alla voce se non hanno avuto difficoltà a sentire altre richieste da una posizione simile). Agli effetti delle regole della Parte 2 gli arbitri dovranno agire come se non ci fosse stato il segnale.
- b) Gli arbitri possono decidere che Gialla ha infranto la regola C8.3(b) oppure (c) e penalizzarla; essi possono anche, in un caso estremo o ripetuto, aprire un'udienza per la regola 2, la regola del Corretto Navigare.

### Domanda 2

Se è stato fatto il richiamo alla voce, ma non l'indicazione con il braccio, la risposta è la stessa?

### Risposta 2

Affermativo.

## MR CALL M4

### **Regola C8.3(c) Penalità iniziate dagli arbitri - Mancanza di comportamento sportivo**

#### **Domanda**

Dopo che gli arbitri hanno segnalato la loro decisione, in risposta all'esposizione della bandiera Y da parte di una barca, componenti dell'equipaggio di una delle barche mostrano apertamente di non essere soddisfatti della decisione. Dovranno gli arbitri imporre una penalità per la regola C8.3(c) per "mancanza di spirito sportivo"?

#### **Risposta**

Tutto dipende dalle parole, dal modo in cui vengono pronunciate e ogni altra azione correlata da parte dell'equipaggio della barca. Se essi esprimono esclusivamente il loro mancato gradimento o la loro disapprovazione, o di considerare errata la decisione presa, in questo caso la penalità non è giustificata.

Se l'effetto complessivo è di manifestare che gli arbitri vanno considerati incompetenti o prevenuti contro la barca penalizzata, può essere giustificata una penalizzazione, sia che il giudizio venga rivolto agli arbitri o ai collaboratori. Se il significato delle parole pronunciate risulta chiaramente offensivo verso gli arbitri deve invece essere imposta una penalità.

## MR CALL M5

### **Regola C6.5      Proteste fra barche e richieste di riparazione; Decisioni degli arbitri**

#### **Domanda**

Gialla espone la bandiera Y immediatamente dopo un incidente. Prima che gli arbitri segnalino la loro decisione si verifica un secondo incidente e Blu espone la bandiera Y. Come dovrà essere segnalata la decisione degli arbitri?

#### **Risposta**

Gli arbitri dovranno dare due risposte separate nell'ordine in cui le barche hanno dato il segnale, anche se la decisione per ciascuna protesta consistesse nell'esposizione della bandiera bianco-verde.

## MR CALL M6

<b>Regola 60.3(b)</b>	<b>Diritto di protestare (azioni del Comitato per le Proteste)</b>
<b>Regola 62.1(a)</b>	<b>Riparazione</b>
<b>Regola C6.5</b>	<b>Proteste fra barche e richieste di riparazione; Decisioni degli arbitri</b>
<b>Regola C9</b>	<b>Richieste di riparazione; Altri procedimenti</b>

### **Domanda 1**

Blu espone la bandiera Y, ma gli arbitri non rispondono al segnale. Ambedue le barche finiscono la prova, Blu perde. Blu può pretendere riparazione per la regola 62.1(a) a causa della mancata segnalazione della decisione da parte degli arbitri?

### **Risposta1**

Negativo. La regola C9.3 proibisce ogni “procedimento” a causa di una mancata azione da parte di un arbitro. Per “procedimento” si intende anche la richiesta di riparazione.

### **Domanda 2**

La bandiera Y viene esposta da Blu, ma gli arbitri non espongono il segnale, non avendo visto l'accaduto a causa di un incidente al motore del loro battello, cosa dovranno fare?

### **Risposta 2**

Esporre la bandiera bianco-verde. Poiché gli arbitri non erano in posizione, l'unica alternativa è di segnalare “nessuna penalità”. La regola C9.1, inoltre, proibisce alle barche di chiedere riparazione e la regola C9.3 proibisce agli arbitri di iniziare una procedura di riparazione ai sensi della Regola 60.3.

## MR CALL M7

- Regola C5.3**      **Segnalazioni arbitrali - penalità con bandiera rossa**
- Regola C6.5(b)**   **Decisioni degli arbitri - penalità con bandiera rossa**
- Regola C7.3(d)**   **Limitazioni nelle penalità - penalità con bandiera rossa**
- Regola C8.2**      **Penalità iniziate dagli arbitri**

### **Domanda**

Dopo la partenza, Gialla viene penalizzata e la penalità è segnalata con una bandiera gialla ed una bandiera rossa secondo le regole C5.3 e C6.5(b). Dopo un certo periodo di tempo, gli arbitri decidono che Gialla non ha eseguito la penalità non appena ragionevolmente possibile.

Come si dovranno comportare gli arbitri?

### **Risposta**

Gli arbitri dovranno penalizzare Gialla secondo la regola C8.2.

## MR CALL M8

- Regola 11**            **Sulle stesse mure, Ingaggiate**  
**Regola C7**            **Sistema di penalità**  
**Regola C8.3(b)**    **Penalità iniziate dagli arbitri - infrazione deliberata di una regola**

### Domanda

Blu, di bolina, non si tiene discosta da Gialla che è sottovento. Gialla protesta e Blu viene penalizzata. Poco tempo dopo Gialla protesta ancora. Quando possono gli arbitri considerare che è stata infranta una regola per la seconda volta?

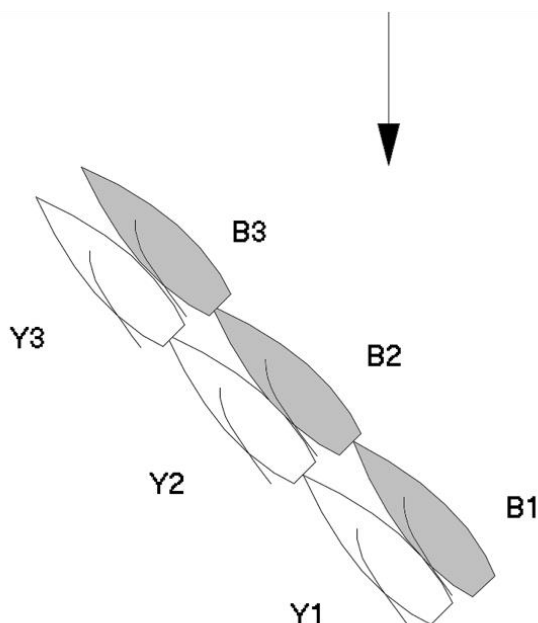

### Risposta

Se gli arbitri si convincono che Blu avrebbe potuto eseguire manovre per interrompere l'infrazione della regola dopo la segnalazione della prima penalità, ma non l'ha fatto, allora dovranno ritenere che la regola sia stata infranta una seconda volta. Gli arbitri possono anche decidere che la seconda infrazione è stata deliberata ed infliggere un'ulteriore penalità senza che la bandiera Y sia stata esposta.

## MR CALL M9

- Regola 10**            **Su mure opposte**  
**Regola 20**           **Spazio per virare ad un ostacolo**  
**Regola C8.1(b)**   **Penalità iniziate dagli arbitri - esoneri**

### Domanda 1

Blu combatte con Gialla e Rossa contro Verde. In un lato al vento Blu è di bolina stretta, mure a dritta, Gialla e Verde sono ingaggiate, entrambe di bolina stretta, mure a sinistra. Gialla, sottovento a Verde, non può virare e tenersi discosta da quest'ultima. Blu e Gialla sono in rotta di collisione, Gialla grida e segnala per avere spazio per virare. Verde non risponde, Gialla non può virare, Blu è obbligata a cambiare rotta per tenersi discosta, Blu e Gialla espongono la bandiera Y. Cosa dovrebbero fare gli arbitri?

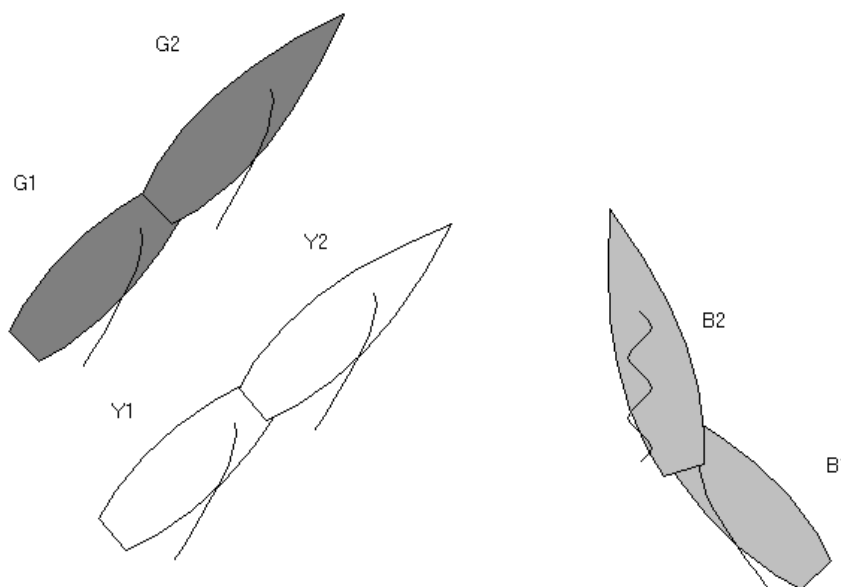

### Risposta 1

Se gli arbitri del match fra Blu e Gialla sono certi che Verde ha infranto la regola 20.1(b), allora dovranno esporre la bandiera bianco-verde indicando che non sono state inflitte penalità a Gialla e Blu, ma avviseranno agli arbitri del match di Verde che quest'ultima deve essere penalizzata. La regola C8.1(b) consente agli arbitri di esonerare Gialla senza udienza.

### Domanda 2

Se Gialla non esponesse la bandiera Y, la risposta sarebbe diversa?

### Risposta 2

Negativo. La risposta degli arbitri dovrebbe essere la medesima. Gli arbitri dovranno anche prendere in considerazione l'eventualità di penalizzare Verde per la regola C8.3(b) o (c).



## MR CALL M10

<b>Regola 14</b>	<b>Evitare contatti</b>
<b>Regola 60.3(b)</b>	<b>Diritto di protestare (da parte di un Comitato per le Proteste)</b>
<b>Regola 62.1(b)</b>	<b>Riparazione (danni materiali)</b>
<b>Regola C6.1(b)</b>	<b>Limitazioni nelle proteste</b>
<b>Regola C8.3(a)</b>	<b>Penalità iniziate dagli arbitri</b>
<b>Regola C8.4</b>	<b>Penalità iniziate dagli arbitri</b>

### Domanda

Navigando sotto spinnaker, si verifica un contatto fra Gialla e Blu, ed a Blu viene procurato un piccolo foro nello spinnaker. Gialla è colpevole e viene penalizzata. In un successivo lato di poppa il foro nello spinnaker di Blu si allarga, lo spinnaker perde la pressione e Gialla riesce a superare Blu. Quale deve essere l'azione da parte degli arbitri?

### Risposta

- a) Gli arbitri potrebbero penalizzare ulteriormente Gialla, barca penalizzata, avendo "ottenuto un vantaggio a seguito dell'infrazione di una regola che avrebbe potuto essere riparata con una penalità". Benché ci sia stato un intervallo di tempo fra l'aver eseguito la penalità ed aver ottenuto il vantaggio, gli arbitri possono ancora agire secondo la regola C8.3(a) se si convincono che lo strappo nello spinnaker è il risultato dell'originale infrazione della regola.
- b) Gli arbitri potrebbero avviare un'udienza dopo la regata secondo la regola C8.4 per accertare se sia stata infranta la regola 14.
- c) In applicazione della regola C6.1(b), Blu può esporre la bandiera rossa per la regola 14 a causa del fatto che il danno è stato causato dal contatto. Il comitato delle proteste avrà bisogno di verificare se la bandiera sia stata esposta alla prima ragionevole occasione dopo il verificarsi dello strappo.
- d) Blu potrebbe richiedere riparazione secondo la regola 62.1(b) oppure si potrebbe iniziare la procedura di riparazione secondo la regola 60.3(b).

## MR CALL M11

- Regola C5**            **Segnalazioni Arbitrali**  
**Regola C6.5**        **Proteste e richieste di riparazione da parte di barche:**  
                         **Decisioni degli arbitri**  
**Regola C7.2(b)**    **Sistema di penalità: Tutte le penalità**

### **Domanda 1**

Gialla espone la bandiera Y. Blu esegue una penalità non appena vede la bandiera Y esposta da Gialla e prima che gli arbitri segnalino una decisione. Quale dovrà essere la risposta?

### **Risposta 1**

Esporre la bandiera bianco-verde. La regola C7.2(b) permette ad una barca di eseguire una penalità prima che le sia stata segnalata. La Regola C5.1 precisa che la bandiera bianco-verde significa "Nessuna penalità". In questo caso non c'è una penalità imposta in quanto è già stata eseguita.

### **Domanda 2**

La risposta potrebbe essere diversa se Gialla avesse una penalità pendente?

### **Risposta 2**

Negativo. Gli arbitri esporrebbero la bandiera bianco-verde e la penalità di Gialla resterebbe pendente.

### **Domanda 3**

Vicino al termine di un lato al vento gli arbitri decidono di penalizzare Blu, ma ritardano nella segnalazione sino a quando la barca non ha girato la boa; comunque Blu esegue la penalità prima di girare la boa. È concesso tale comportamento?

### **Risposta 3**

Affermativo, vedi risposta 1. Tuttavia, secondo la regola C7.3(b) Blu non può eseguire nessuna parte di una penalità dentro la zona di una boa da girare.

### **Domanda 4**

Gialla, con una penalità pendente, infrange una regola del diritto di rotta, viene protestata da Blu, Gialla vede la bandiera Y di Blu ed esegue la penalità prima che sia segnalata dagli arbitri. Nel momento in cui vede la bandiera Y, Gialla sta girando una boa. Deve eseguire la penalità appropriata al lato in cui si trova oppure quella appropriata al momento della segnalazione dell'arbitro?

### **Risposta 4**

Una barca che esegue una penalità prima che questa venga segnalata dovrà eseguire la penalità appropriata al lato in cui si trova in quel momento.

## MR CALL M12

**Regola 24.1**      **Interferenza con un'altra barca (C2.12)**  
**Regola C8.4**      **Penalità iniziate dagli arbitri - informare il Comitato per le Proteste**

### **Domanda**

Dopo una regata gli arbitri ricevono una relazione da un osservatore degno di fede relativa ad una barca che ha infranto la regola C2.12 prima della sua prova, interferendo con una barca che era in regata. Gli arbitri possono aprire un'udienza per decidere se penalizzarla?

### **Risposta**

Negativo. Poiché questo si riferisce ad una regola della Parte 2, un'udienza non può essere aperta dagli arbitri. Soltanto la barca che ha subito l'interferenza può avviare l'azione esponendo la bandiera Y al momento dell'incidente.

## MR CALL M13

### Regola C9.3 Altri procedimenti

#### Domanda

Alla fine di un lato di poppa, non appena Blu raggiunge la zona, Gialla grida: "ingaggio" ma Blu ha appena visto la barca del wing (segnalinee) che segnalava agli arbitri che non c'era ingaggio. Blu può fidarsi del segnale del wing e decidere di conseguenza di negare spazio a Gialla?

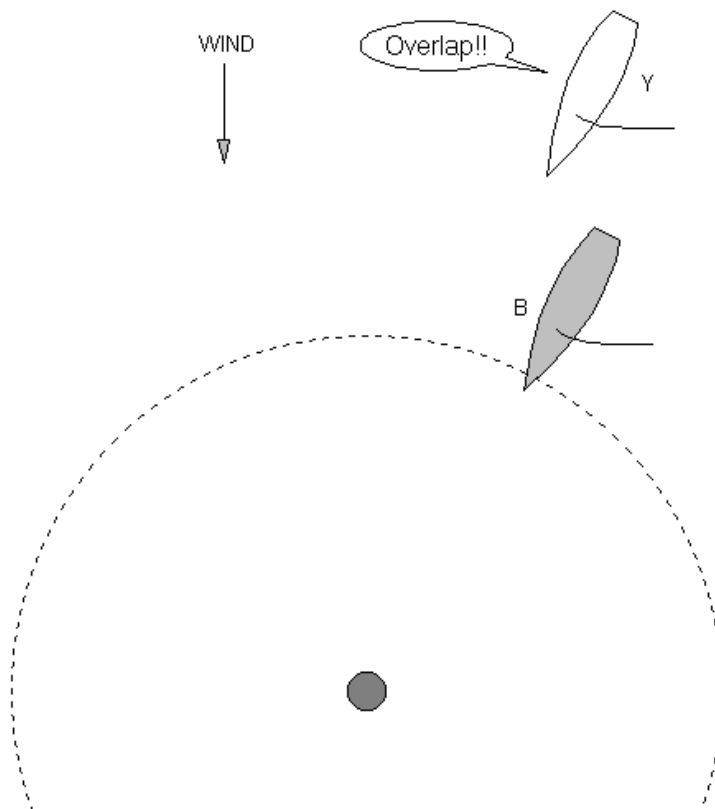

#### Risposta

Negativo. I concorrenti che confidano su tali segnali, corrono un forte rischio. Le decisioni sono prese dagli arbitri, non dai wings e la decisione di un arbitro può anche non essere basata sui segnali dei wings.

Lo stesso principio si applica ai segnali fatti dagli osservatori a bordo.

## MR CALL M14

<b>Regola 18.2</b>	<b>Dare spazio alla boa (C2.9)</b>
<b>Regola 21(b)</b>	<b>Esoneri</b>
<b>Regola 31</b>	<b>Toccare una boa</b>
<b>Regola C6.1(a)</b>	<b>Proteste e richieste di riparazione da parte di barche</b>
<b>Regola C8.2</b>	<b>Penalità iniziate dagli arbitri</b>

### Domanda

Blu e Gialla stanno girando una boa e Gialla la tocca con lo scafo. Nessuna delle due barche espone la bandiera Y. Gli arbitri vedono Gialla che tocca la boa, ma secondo loro Blu non aveva concesso a Gialla spazio sufficiente per passare la boa. Dovrebbero gli arbitri iniziare qualche azione?

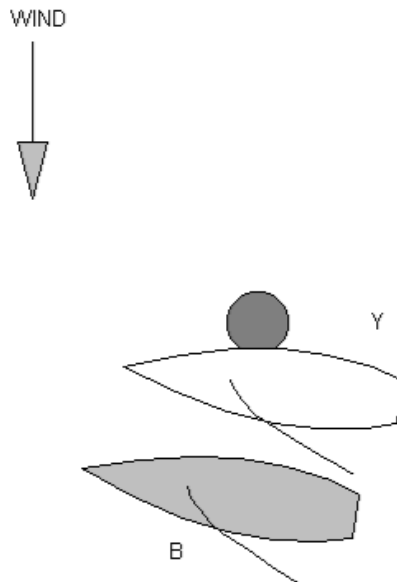

### Risposta

Gli arbitri non devono esporre alcun segnale. Benché Blu abbia infranto la regola 18.2(a) o (b) non può essere penalizzata a causa del fatto che nessuna barca ha protestato e la regola C8.2 non consente che gli arbitri assegnino una penalità quando una barca infrange una regola della Parte 2.

Gialla ha infranto la regola 31 toccando la boa, comunque essa è esonerata secondo la Regola 21(b).

## MR CALL N1

**Regola C7.2(a)(1) Sistema di penalità; Tutte le penalità - penalità ad una boa al vento**

**Regola C7.2(a)(2) Sistema di penalità; Tutte le penalità - penalità ad una boa di poppa o alla linea di arrivo**

### **Domanda**

Le penalità richieste variano a seconda che una barca stia navigando “verso una boa al vento” o “verso una boa di poppa”. Per aver navigato oltre una boa oppure a causa di una variazione della direzione del vento, una barca potrebbe dover navigare al lasco in direzione di una boa che doveva essere una boa di bolina, o dover navigare di bolina stretta verso una boa che doveva essere una boa di poppa. In che modo devono essere eseguite le penalità?

### **Risposta**

Una barca deve essere considerata in navigazione verso una boa al vento o verso una boa di poppa in tutti i casi in cui navighi verso una boa descritta nelle istruzioni di regata come boa al vento o boa di poppa. La descrizione delle boe dovrebbe essere espressa a parole o disegnata con un grafico indicante la direzione del vento oppure specificando le boe come “Boa W” o “Boa L”.

Nella configurazione usuale del percorso per match racing con due lati al vento e due lati di poppa, una barca che naviga sul primo e terzo lato viene considerata in navigazione verso la boa al vento, e quando è in navigazione nel secondo e quarto lato viene considerata in navigazione verso la boa di poppa, indipendentemente dalla direzione della prua della barca o della direzione del vento.

Perché ha navigato oltre la boa, oppure a causa della variazione della direzione del vento, è possibile che una barca sia di bolina stretta persino in "un lato di percorso verso la boa di poppa" oppure essere di lasco in "un lato verso una boa al vento".

## MR CALL N2

<b>Regola 10</b>	<b>Su mure opposte</b>
<b>Regola 15</b>	<b>Acquisire il diritto di rotta</b>
<b>Regola 22.2</b>	<b>Eseguire penalità</b>
<b>Regola C7</b>	<b>Sistema di penalità</b>

### **Domanda**

Gialla mure a dritta e Blu mure a sinistra, stanno andando all'incrocio. Quando sono prossime ad incontrarsi Gialla viene penalizzata e deve eseguire una penalità immediata (era una penalità con bandiera rossa oppure la sua seconda penalità). Quando cambia il diritto di rotta?

### **Risposta**

Il diritto di rotta non cambia fino a quando non è evidente che Gialla sta eseguendo la sua penalità.

Ciò avviene quando passa la posizione di prua al vento oppure quando la sua randa taglia di mezzera dello scafo, a seconda dei casi.

Blu acquisirà il diritto di rotta per azione di Gialla e non avrà così necessità di darle spazio secondo la Regola 15.

## MR CALL N3

### Regola C7 Sistema di penalità

#### Domanda 1

La regola C7.3(c) richiede ad una barca con due penalità di eseguirne una "non appena ragionevolmente possibile". La regola C7.3(d) richiede ad una barca con una penalità con bandiera rossa di eseguire la penalità "non appena ragionevolmente possibile". Una barca, come può attenersi a quanto richiesto, quando la vicinanza di un'altra barca o di un ostacolo, o di entrambi le impedisce di orzare o poggiare per iniziare la penalità in virata o in abbattuta?

#### Risposta 1

La barca può ritardare a poggiare (ad orzare, quando la penalità è di virare) fino a quando non ci siano più possibilità di entrare in contatto con l'altra barca o l'ostacolo, ma quando l'ostacolo è continuo o quando l'altra barca la ostacola e, navigando su una rotta parallela, continua ad ostacolarla, allora dovrà virare (o abbattere) per allontanarsi, oppure potrà ridurre la velocità fino a quando non sia più ostacolata dall'altra barca. Se l'altra barca vira per impedirle di eseguire la penalità, essa deve virare nuovamente riprovando ad allontanarsi.

#### Domanda 2

Una barca con una penalità viene penalizzata un'altra volta. Parte della penalità sarebbe eseguita all'interno della zona di una boa da girare, se venisse eseguita immediatamente. Cosa dovrà fare la barca prima di eseguire la penalità?

#### Risposta 2

Essa potrà mantenere la rotta che avrebbe tenuto senza la seconda penalità fino a quando non potrà eseguire la seconda penalità senza che parte della stessa venga eseguita entro la zona. Solo allora dovrà effettuare la penalità.

#### Domanda 3

Una barca con una penalità viene penalizzata un'altra volta intanto che lo spinnaker è a segno. Cosa è obbligata a fare?

#### Risposta 3

La barca deve eseguire la penalità non appena possibile anche se lo spinnaker è a segno; dovrà abbassare la penna dello spinnaker sotto l'attacco del boma principale ed eseguire la penalità senza indugio.



## MR CALL N4

<b>Regola 47.2</b>	<b>Limitazioni su equipaggio ed attrezzature</b>
<b>Regola C7.2</b>	<b>Tutte le penalità</b>
<b>Regola C7.4</b>	<b>Esecuzione e completamento di penalità</b>
<b>Regola C8.4</b>	<b>Penalità iniziate dagli arbitri</b>
<b>Definizione</b>	<b>In regata</b>

### **Domanda 1**

Una barca con una penalità pendente è su un lato al vento. Un membro dell'equipaggio cade fuori bordo. La barca poggia, abbatte, orza prua al vento e recupera il membro d'equipaggio. La barca ha eseguito la penalità?

### **Risposta 1**

Affermativo, a condizione che il giro di penalità soddisfi i requisiti della regola C7.2.

### **Domanda 2**

La barca ha infranto la regola 47.2?

### **Risposta 2**

Negativo, a condizione che il rientro a bordo sia avvenuto approssimativamente nel punto in cui il membro d'equipaggio era caduto fuori bordo.

## MR CALL N5

**Regola 24.2**      **Interferenza con un'altra barca**

**Regola C2.13**    **Modifiche alle Regole della Parte 2 - Quando s'incontrano barche di incontri diversi**

### Domanda

Subito dopo la partenza Gialla, mure a sinistra, poggia ed abbatte per eseguire una penalità. Blu, anch'essa mure a sinistra ma su una rotta sottovento a Gialla, vira su mure a dritta ritrovandosi in rotta di collisione con quest'ultima. Gialla è così costretta a cambiare rotta per passare a poppa di Blu, prima di completare la propria penalità ed espone la bandiera Y.

Cosa fare?

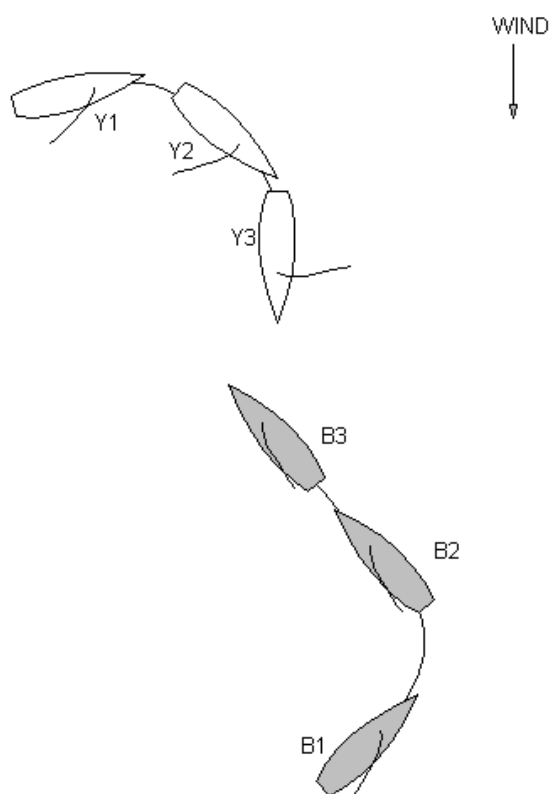

### Risposta

Esporre la bandiera bianco-verde. La regola 24.2 non si applica dopo il segnale di partenza quando una barca sta seguendo la sua giusta rotta. Perciò Blu può interferire con Gialla a condizione che Blu stia navigando sulla propria giusta rotta e non infranga la regola 16.1. Blu può scegliere fra diverse giuste rotte e può pertanto sceglierne una che possa ostacolare Gialla al massimo. Qualsiasi delle due mure può essere una giusta rotta.

## MR CALL N6

**Regola C5.6**      **Segnalazioni arbitrali - Penalità non eseguita**

**Regola C7**        **Sistema di penalità**

### Domanda

Gialla deve eseguire una virata quale penalità. Può farla, orzando fino a passare la prua al vento, per poi tornare su una rotta di bolina sulle mure originali?

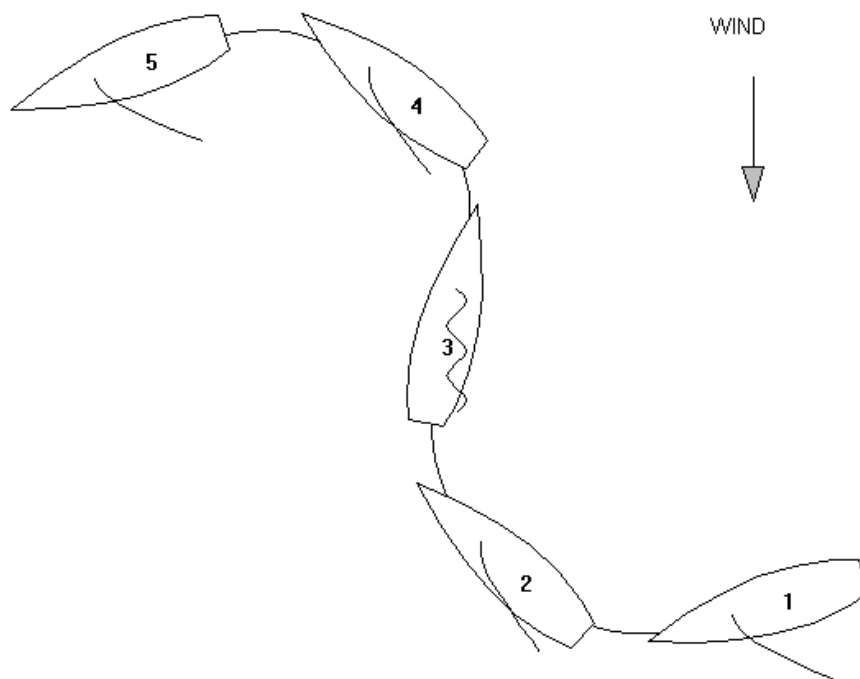

### Risposta

Negativo; virare al fine di eseguire una penalità consiste nel cambiare rotta da una rotta di bolina su una mura, passare la posizione di prua al vento, per finire su una rotta di bolina sulle altre mure.

Non appena Gialla passa la posizione di prua al vento entra in vigore la regola 13.1 pertanto deve tenersi discosta. Nonostante la regola C7.4(a) stabilisca che una barca con una penalità pendente che sta navigando verso una boa di poppa o la linea di arrivo e passa la posizione di prua al vento, si sta penalizzando, una barca che cerchi di compiere una penalità nella maniera sopra descritta non sta rispettando la regola C7.2(a)(2) e gli arbitri devono segnalare che la barca non si sta più penalizzando e che la penalità rimane pendente.

## MR CALL N7

**Regola 22.2**      **Eeguire penalità**

**Regola C7**        **Sistema di penalità**

### Domanda 1

Blu e Gialla stanno navigando in poppa, mure a sinistra. Blu ha una penalità pendente, orza, passa la posizione di prua al vento e poggia su una rotta di bolina stretta, mure a dritta. Gialla cambia rotta per evitare il contatto prima che Blu riesca a mettersi su una rotta di poppa. Blu continua a poggiare e raggiunge la rotta di poppa. Entrambi espongono la bandiera Y. Cosa fare?

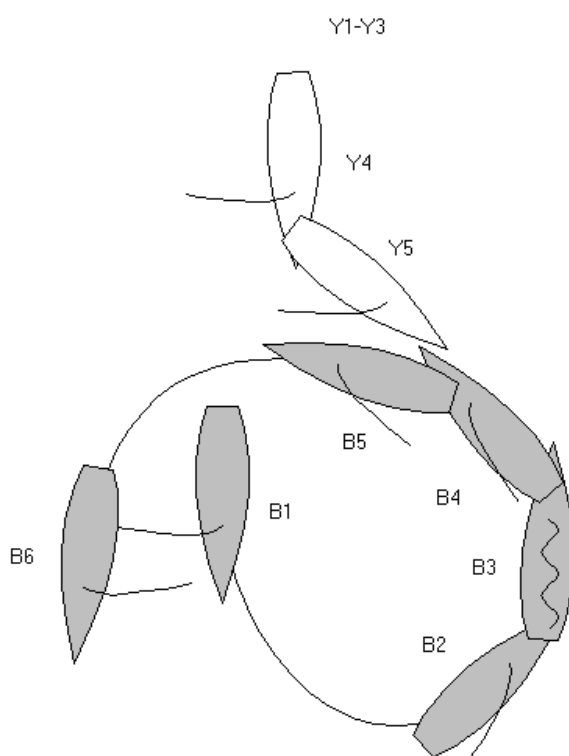

### Risposta 1

Segnalare che Blu ha completato una penalità e poi penalizzarla nuovamente. Blu si è attenuta alla regola C7.2(a)(2) completando la penalità; comunque prima di ritornare su una rotta di poppa ha infranto la Regola 22.2.

## MR CALL N8

**Regola C7**            **Sistema di penalità**

**Regola C8.3**        **Penalità iniziate dagli arbitri - Ottenere un vantaggio**

### Domanda 1

Gialla è penalizzata prima della partenza. Successivamente Gialla e Blu partono mure a sinistra, con Gialla sottovento ma davanti a Blu circa quattro lunghezze. Gialla poggia, abbatte, poi orza fino a rotta di bolina stretta sulle mure a dritta. Subito dopo la regola 10 obbliga Blu a cambiare rotta per evitare Gialla. Gialla ha "guadagnato un vantaggio sull'altra barca" nel contesto della regola C8.3(a)?

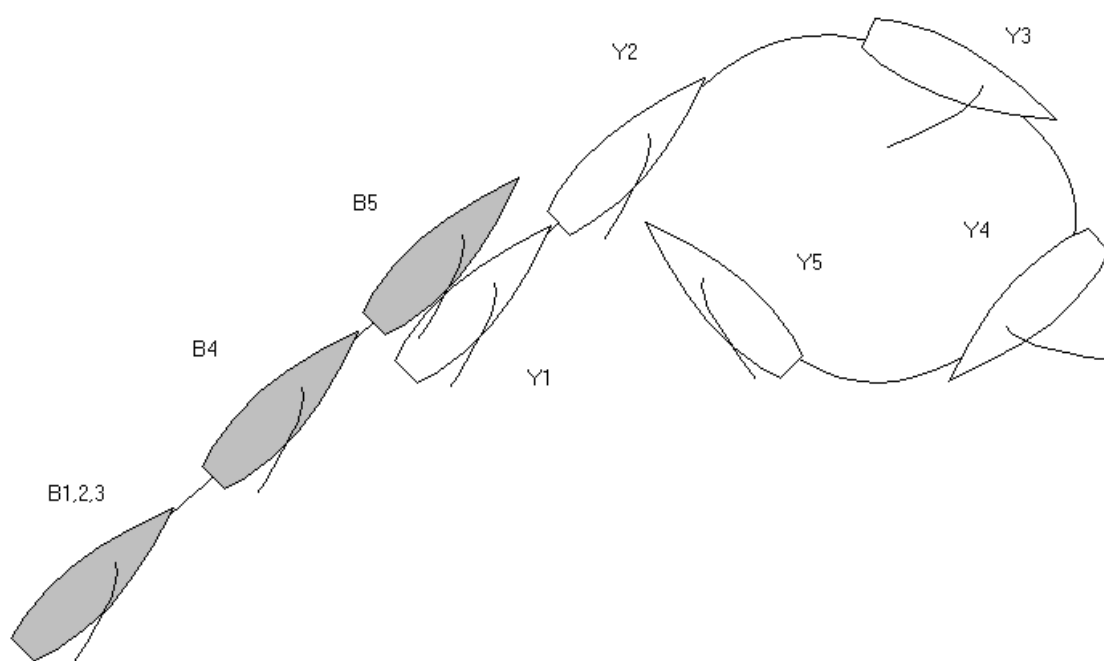

### Risposta 1

Negativo. La Regola C8.3(a) si riferisce a situazioni in cui il vantaggio che una barca ottiene dall'infrazione di una regola è maggiore dello svantaggio che essa subisce, eseguendo la penalità. In questa situazione il vantaggio che la barca penalizzata ottiene come barca mure a dritta, dopo aver eseguito la penalità, non è riferito al vantaggio di cui alla regola C8.3(a).

### Domanda 2

Le barche sono vicine l'una all'altra in un lato al vento ed una è penalizzata. Dopo aver abbattuto, essa si porta sulle altre mure ed immediatamente guadagna per un forte salto di vento; ha ottenuto un vantaggio dalla penalità?

### Risposta 2

Negativo. Vedere la Risposta 1.



## MR CALL N10

<b>Regola 28</b>	<b>Compimento del percorso</b>
<b>Regola 90.3(a)</b>	<b>Punteggio</b>
<b>Regola C6.6</b>	<b>Decisione del Comitato delle Proteste</b>

### **Domanda**

Quando Gialla e Blu si avvicinano alla boa sottovento, il comitato segnala un cambio di posizione della boa al vento. Entrambe le barche girano la boa sottovento e navigano verso la boa al vento originale, la girano e arrivano. Nessuna delle due barche gira la nuova boa al vento.

Il comitato di regata protesta entrambe le barche per infrazione alla regola 28.

Il comitato delle proteste accerta che entrambe le barche hanno infranto la regola 28 e nessuna delle due ha eseguito il percorso correttamente. Come dev'essere la classifica del match?

### **Risposta**

A meno che non venga dimostrato il contrario, il comitato delle proteste dovrebbe considerare che la violazione della regola non ha avuto alcun effetto significativo sul risultato del match e decidere che le imbarcazioni devono essere classificate nelle loro posizioni di arrivo. Vedi regola C6.6(b)(3)

**Nota:** il comitato di regata dovrebbe normalmente solo protestare quando vi è una violazione alle istruzioni di regata o ad una regola tecnica che non può essere protestata dai concorrenti. Vedi World Sailing Race Management Policies for Match Racing. Il comitato di regata dovrebbe semplicemente classificare le barche nelle loro posizioni finali.

## Indice delle Regole (nei titoli delle chiamate)

2:	M3	62.1(b):	M10
8:	B10, C1	70.1:	L2
10:	A2, B7, 12, 16, D2, 4, 5, E1, G5, K4, M9, N2	90.3(a)	N10
11:	A1, 3, B3, 4, 5, 6, 9, 10, 12, 15, 18, C1, D1, 4, E1, 4, 6, G5, 7, K2, 4, M8	C2.1:	vedi Def. Arrivo
12:	B8, 18, D4	C2.2:	vedi Def. Spazio alla boa
13:	B6, 11, E1, 6	C2.3:	vedi Def. Giusta rotta
14:	B10, M10	C2.5:	vedi Regola 8
15:	B3, 4, 18, D4, E3, G4, N2	C2.6:	vedi Regola 13
16.1:	A1, 2, B5, 6, 7, 9, 10, 11, 12, 14, 15, D1, 2, 5, 6, E1, 4, G2, 7, L10, N9	C2.9:	vedi Regola 18
Preambolo Sez. C:	C1	C2.10:	M3
18.1:	E2, 5, 9, 10, J2	C2.12:	vedi Regola 24
18.2:	A3, E1, 2, 3, 4, 5, 6, 9, 10, J1, K2, 4, 5, M14	C2.13:	L6, 7, 8, N5
18.3:	E5, J1, 2	C2.14:	vedi Regola 31
19:	B14, 15, 16, L10	C2.16:	vedi Regola 42.2(d)
19.2:	B12, 13, C1	C4:	B1
20:	D3, M3, 9	C5:	K3, M7, 11, N6
21:	A3, B11, 16, D4, E1, 6, K4, 5, L10, M14	C6:	L6
22.1	L9	C6.1(a):	M14
22.2:	K2, N2, 7, 9	C6.1(b):	M10
24:	L6, 7, 8, 9, M12, N5, 9	C6.5:	G7, M1, 5, 6, 7, 11
28:	K1, N10	C6.6:	L2, N10
31:	M14	C7:	M8, N2, 3, 6, 7, 8
32.1(e):	L1	C7.2:	C2, G7, K3, M11, N1, 4
42.2(d):	L5	C7.3:	C2, G7, M7
47.2:	N4	C7.4:	K3, N4
49.1:	L3	C8.1(a):	B2
60.3(b):	M6, 10	C8.1(b):	M9
62:	L1	C8.2:	M7, 14
62.1(a):	M6	C8.3:	G7, M2, 4, 8, 10, N8
		C8.4:	M1, 3, 10, 12, N4
		C9:	M6
		C9.1:	L2
		C9.2:	L1
		C9.3:	B2, L1, M1, 13



## Definizioni

Libero dalla poppa e libero dalla prua, ingaggio	A4, 5, B8, 16, L4
Arrivo	A5, K1, 3
Tenersi discosta	A1, 4, B17, D1, L4
Boa	B14
Spazio alla boa	E1, 3, 4, 6, K4, 5
Ostacolo	B14
Giusta rotta	E1, J1, 2, K4
In regata	N4
Spazio	D1, 6, E4, G2
Mure, a dritta o a sinistra	G5

## Lista dei vecchi nomi e dei nuovi nomi delle chiamate

GEN 1 - Principi generali per le decisioni arbitrali (GenP)

GEN 2 - Principi generali per le decisioni arbitrali (GenP)

UMP 1 - B3	UMP 36 - J1	MR 17 - M11
UMP 2 - Cancellato	UMP 37 - B15	MR 18 - M12
UMP 3 - B4,	UMP 38 - B8	MR 19 - M1
UMP 4 - B5	UMP 39 - Cancellato	MR 21 - L4
UMP 5 - B6	UMP 40 - Cancellato	MR 22 - L8
UMP 6 - B12	UMP 41 - J2	MR 23 - L6
UMP 7 - B17	UMP 42 - E6	MR 24 - M3
UMP 9	UMP 43 - Cancellato	MR 25 - M9
Q1&2 - A1	UMP 44 - B18	MR 27 - L1
Q3 - Cancellato	UMP 45 - Cancellato	MR 28 - N7
UMP 10 - B13	UMP 46 - B16	MR 29 - K3
UMP 11 - B11	UMP 47 - D4	MR 30 - M8
UMP 12 - A2	UMP 48 - E9	MR 31 - M2
UMP 13 - C1	UMP 49 - B10	MR 32 - N1
UMP 14 - D5	UMP 50 - G5	MR 33 - N8
UMP 16 - D2		MR 34 - Cancellato
UMP 17 - Cancellato		MR 35 - Cancellato
UMP 18 - A5	MR 1 - B1	MR 36 - M7
UMP 19 - Cancellato	MR 2 - B2	MR 37 - K2
UMP 20	MR 3 - C2	MR 38 - D3
Q1 - GenP	MR 4	MR 39 - G7
Q2 - D6	Q1 - N5	MR 40 - K4
UMP 21 - A4	Q2&3 - L7	MR 41 - E1
UMP 22 - E2	MR 6 - K1	MR 42 - B9
UMP 24 - A3	MR 7 - M10	MR 43 - Cancellato
UMP 26 - L3	MR 8 - N6	MR 44 - L1
UMP 27 - B14	MR 10 - M14	MR 45 - N4
UMP 28 - G4	MR 11 - M13	MR 46 - L5
UMP 29 - D1	MR 12 - N2	MR 47 - Cancellato
UMP 30 - E3	MR 13 - M4	
UMP 32 - E4	MR 14 - M5	
UMP 33 - G2	MR 15 - M6	
UMP 34 - E5	MR 16 - N3	
UMP 35 - B7		